

LÍNEA CRISTAL

CATÁLOGO 2025 - 2026

Brüken

ASSA ABLOY

GALIER

Experience a safer and more open world



Síguenos:



HerrajesBruken



HerrajesBruken



HerrajesBruken



HerrajesBruken



HerrajesBruken

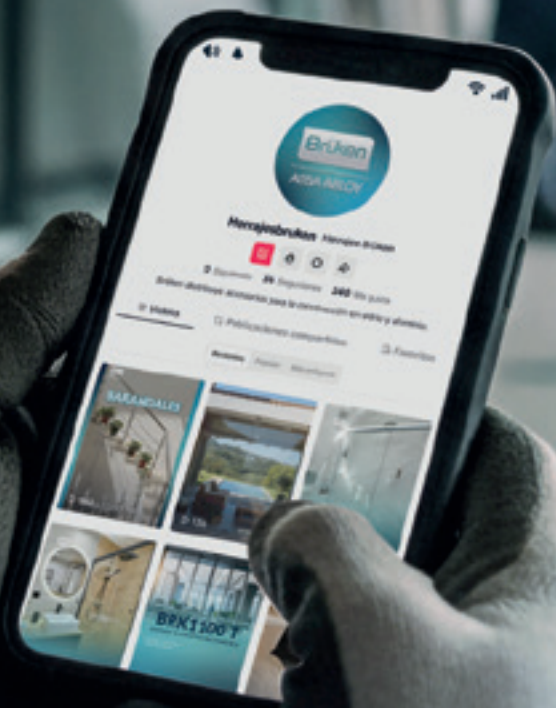

Brüken

ASSA ABLOY



Línea Cristal



Línea Cristal

Herrajes Línea Cristal Brüken: Innovación y Estilo en Soluciones de Vidrio.

Los Herrajes Línea Cristal de Brüken están diseñados para ofrecer funcionalidad, seguridad y una estética sofisticada en la instalación de vidrio. Con materiales de alta calidad, esta línea permite la creación de espacios modernos y elegantes en cancelas, puertas y divisiones de cristal. Brüken garantiza precisión y durabilidad, proporcionando soluciones arquitectónicas que destacan por su diseño limpio y vanguardista.





Índice



- 4** Nuevos Lanzamientos
- 8** Sistemas Automáticos
- 20** Electroimanes
- 21** Digitales
- 25** Accesos y Fachadas
- 32** Arañas y Rótulas
- 35** Puertas Abatibles
- 44** Sistemas Correplegadizos
- 68** Baños Corredizos
- 75** Baños Abatibles
- 80** Barras de Seguridad y Películas
- 81** Mampara de Baño
- 84** Clips y Conectores
- 86** Línea Negro Mate
- 98** Botaguas
- 101** Conectores para Tubo Estabilizador
- 102** Herrajes para Barandal o Cristal Fijo
- 119** Herrajes para Cristal de 6mm
- 121** Conectores para Marquesina
- 122** Jaladeras
- 128** Perillas
- 129** Uñeros
- 130** Chapas y Seguros
- 134** Viniles
- 135** Limpiadores
- 136** Herramientas para Vidrio



B Nuevos Lanzamientos

BRK1000P

¡Nuevo!

Zoclo perimetral: protección monumental para puertas corredizas y sistemas automáticos BRK1100E y BRK1100H.

- Material: Aluminio.
- Resistencia a la corrosión: Alta.

Aplicaciones:



Zoclo: Si la aplicación es como zoclo superior e inferior el cristal va de 10 mm.

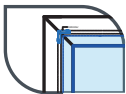

Marco Perimetral: Si la aplicación es como zoclo perimetral el cristal va de 6 mm.



Adaptabilidad perfecta: Con corte a 45° y alineadores incluidos, garantizamos un fácil armado que simplifica el proceso de montaje.

Servicio de corte personalizado: Nos adaptamos a tus necesidades con un servicio de corte a medida sin costo adicional, asegurando que cada perfil encaje perfectamente en tu proyecto.



BRK 1000P		
SKU	Acabado	Medida
MX67968	Natural	6 M
MX67969	Negro Mate	

BRK1000PT

¡Nuevo!

Tapa para zoclo de Aluminio perimetral BRK1000P.



BRK 1000PT	
SKU	Acabado
MX65651	Negro

BRK1100HP

¡Nuevo!

Adaptador para puertas de cristal corredizas, para sistema automático BRK1100H.

- Se vende por pieza.

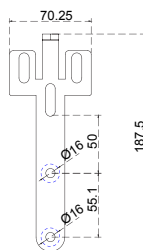

BRK 1100HP	
SKU	
MX67977	

BRK1115E

¡Nuevo!

Adaptador para puertas corredizas de cristal, para sistema automático BRK1100E.

- Se vende por pieza.

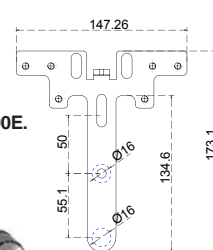

BRK 1115E	
SKU	
MX67976	

BRK310

¡Nuevo!

Herraje para barandal roscable para cristal templado, ajustable de 10 mm a 20 mm perpendicular, para facilitar instalación.

- Espesor: Vidrio templado y laminado de 10 mm a 24 mm.
- Material: Acero Inoxidable 304.

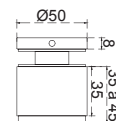

BRK 310	
SKU	Acabado
MX68028	Satín
MX68029	Negro Mate
MX68030	Cromo



Nuevos Lanzamientos

8

BRK769

¡Nuevo!



Barra estabilizadora ajustable.

- Soporte estabilizador para vidrio fijo.
- Espesor: Vidrio templado de 8 mm a 10 mm.
- Material: Acero Inoxidable 201.

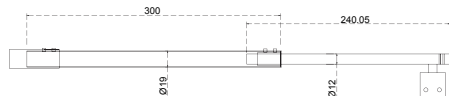

BRK 769	
SKU	Acabado
MX67958	Satín
MX67959	Cromo
MX67960	Negro Mate

BRK1058

¡Nuevo!

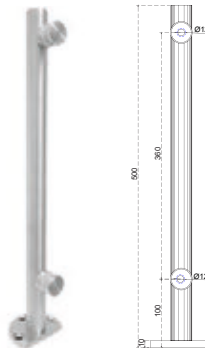

Poste de 50 cm de altura para cristal templado de 9 mm -12 mm de espesor.

- Material: Acero inoxidable 304.

BRK 1058	
SKU	Acabado
MX67821	Satín

BRK1058NM

¡Nuevo!

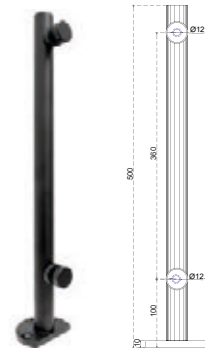

Poste de 50 cm de altura para cristal templado de 9 mm -12 mm de espesor.

- Material: Acero inoxidable 304.
- Acabado: Negro Mate.

BRK 1058 NM	
SKU	Acabado
MX67822	Negro Mate

BRK3328

¡Nuevo!



- Uñeros rectangulares adheribles a vidrio.
- Para puertas corredizas (frente y vuelta).
- Aplicación: Para superficies poco porosas.
- Material: Aluminio.
- Instalación con cinta doble cara 3M.

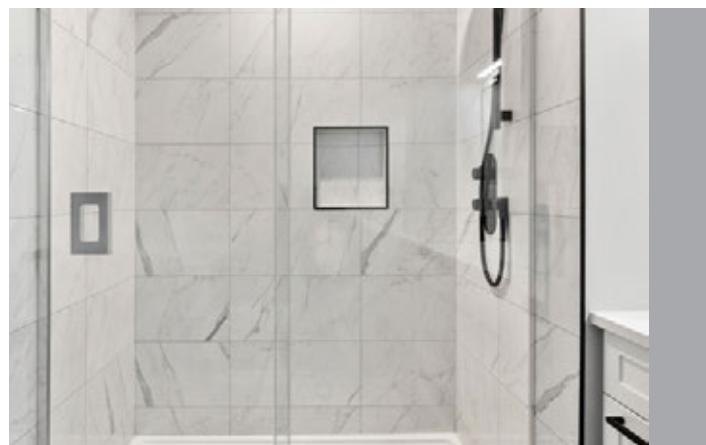
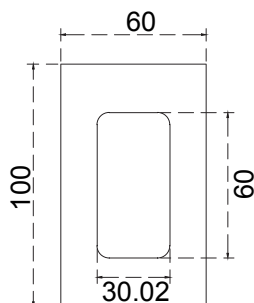

BRK 3328	
SKU	Acabado
MX68020	Satín
MX68021	Negro Mate

BRK3329

¡Nuevo!



- Uñero tipo barra de 30 cm.
- Para puertas corredizas (frente y vuelta).
- Aplicación: Para superficies poco porosas.
- Material: Aluminio.
- Instalación con cinta doble cara 3M.



BRK 3329	
SKU	Acabado
MX68022	Satín
MX68023	Negro Mate



B Nuevos Lanzamientos

BRK820A

¡Nuevo!

Soporte a muro para cancel de baño corredizo BRK800.

- Material: PVC.
- Acabado: Negro.



BRK 820A

SKU	Acabado
MX67823	Negro

BRK820B

¡Nuevo!

Centrador para vidrio de 6mm fijo, para cancel de baño BRK800

- Material: PVC.
- Acabado: Negro.



BRK 820B

SKU	Acabado
MX67824	Negro

BRK820C

¡Nuevo!

Kit de accesorios para armado a 90° cancel BRK 800.

- 3 Escuadras alineadoras para cancel BRK 800 .
- 1 par centradores para vidrio fijo.
- 1 par de Soporte a muro para cancel de baño corredizo BRK 800.



BRK 820C

SKU	Acabado
MX67825	Natural



BRK800 90° Cancel de sujeción

¡Nuevo!

Modelo de cancelos BRK800 a 90°.

- Aplicación: para puertas corredizas a 90°.
- Material: Aluminio.
- Acabados: Blanco, Negro, Natural y Brillante.

Contenido del Kit de cancel de sujeción para baño a 90° BRK800 a 90°, para vidrio templado de 6 mm.

Incluye:

- 4 carretillas
- 4 adaptadores para cristal fijo
- 1 kit de escuadras para instalación a 90°
- 2 perfiles superior con recorte de 45°; largo 1.20 por lado.
- 2 perfiles inferiores con recorte de 45°; largo 1.20 por lado.
- 2 jambas laterales.
- 1 botaguas de imán 90° - 180°.



Escanea para visualizar el video de instalación



Cancel BRK 800 a 90°

SKU	Clave Comercial	Acabado	Largo
MX67975	BRK800-90 KIT BL	Blanco	1.20 M
MX67974	BRK800-90 KIT NEG	Negro Mate	
MX67972	BRK800-90 KIT NATM	Natural	
MX67973	BRK800-90 KIT NATB	Natural Brillante	



Nuevos Lanzamientos

8

Cancel Ébano

¡Nuevo!

Nuevo cancel corredizo para puertas de cristal.

- Soporte peso: 65 kg.
- Espesor: vidrio templado de 8mm a 10mm.
- Material: Acero Inoxidable 304.
- Acabados: Satín y Negro mate.

Cancel Ébano		
SKU	Descripción	Acabado
MX68018	Kit cancel de baño, Modelo Ébano. Incluye: · 2 carretillas. · 2 soportes a vidrio. · 2 guías superiores. · 2 topes superiores. · 1 guía inferior. · 1 soporte a muro a tubo. · 1 riel de 2 metros.	Negro Mate
MX68017	Kit cancel de baño, Modelo Ébano. Incluye: · 2 carretillas. · 2 soportes a vidrio. · 2 guías superiores. · 2 topes superiores. · 1 guía inferior. · 1 soporte a muro a tubo. · 1 riel de 2 metros.	Satín
MX68016	Riel para sistema Ébano. · Rectangular y hueco. · Largo 3 metros.	Negro Mate
MX68015	Riel para sistema Ébano. · Rectangular y hueco. · Largo 3 metros.	Satín
MX68014	Riel para sistema Ébano. · Rectangular y hueco. · Largo 2 metros.	Negro Mate
MX68013	Riel para sistema Ébano. · Rectangular y hueco. · Largo 2 metros.	Satín.
MX68012	Kit cancel de baño, Modelo Ébano. Incluye: · 2 carretillas. · 2 soportes a vidrio. · 2 guías superiores. · 1 guía inferior. · 1 soporte a muro a tubo.	Negro Mate
MX68011	Kit cancel de baño, Modelo Ébano. Incluye: · 2 carretillas. · 2 soportes a vidrio. · 2 guías superiores. · 2 topes superiores. · 1 guía inferior. · 1 soporte a muro a tubo.	Satín





Sistemas Automáticos

BRK1100H Heavy Duty



Contiene:

- 1 riel de 5.8 metros.
- 1 tapa de riel.
- 2 sensores de movimiento y presencia
- 1 motor.
- 1 computadora.
- 1 interruptor.
- 2 tapas laterales.
- 4 carretillas.
- 1 soporte correa.
- 1 polea.
- 2 topes.
- 1 transformador.

Características:

- **Suministro de energía:** 110V.
- **Acabados:** Natural, Blanco y Negro.
- **Peso máximo hoja sencilla:** 300Kg y 250 Kg (sistema doble).
- **Largo máximo:** 5.8 M.
- Garantía de 1 año a partir de su fecha de compra.
- Fácil instalación.
- Refacciones disponibles.
- Asesoría técnica sin costo.



BRK 1100H		
SKU	Clave Comercial	Acabado
MX67568	BRK 1100HBL	Blanco
MX67567	BRK 1100HNA	Natural
MX67569	BRK 1100HNE	Negro



Sistemas Automáticos



DCOne Door Controls



Últimas Existencias

Contiene:

- 1 riel de 6.10 metros.
- 1 tapa de riel.
- 2 sensores de movimiento y presencia
- 1 motor.
- 1 computadora.
- 1 interruptor.
- 2 tapas laterales.
- 4 carretillas.
- 1 soporte correa.
- 1 polea.
- 2 topes.

Características:

- Suministro de energía:** 110V.
- **Acabados:** negro, blanco y natural.
- No sobresale.
- Incluye protector de voltaje (Marca STEREN)
- Hoja sencilla hasta 3 m. de ancho; doble hoja hasta 1.5 m.
- Operación silenciosa y duradera.
- **Capacidad de carga:** 150 kg / hoja doble. 300 kg / hoja sencilla.
- Usa ruedas de acero inoxidable embaladas para mayor capacidad de carga.
- A prueba del 80% de infiltración de polvo.
- Garantía de un millón de ciclos de apertura.
- Fácil instalación.



Recomendado para:

- Hospitales.
- Restaurantes.
- Centros comerciales.
- Aeropuertos.
- Terminales de autobuses.
- Oficinas
- Comercios
- Etc.



DOOR CONTROLS

SKU	BRK DC ONE Clave Comercial	Acabado
MX66765	BRK DC-ONE NA	Natural
MX66766	BRK DC-ONE NG	Negro



Sistemas Automáticos

BRK1100E



Contiene:

- 1 riel de 5.8 metros.
- 1 tapa de riel.
- 2 sensores de movimiento y presencia
- 1 motor.
- 1 computadora.
- 1 interruptor.
- 2 tapas laterales.
- 4 carretillas.
- 1 soporte correa.
- 1 polea.
- 2 topes.
- 1 batería de respaldo.
- 1 transformador.

Recomendado para:

- Residencial.
- Oficinas.
- Comercios.
- Etc.

Características:

- **Suministro de energía:** 110V.
- **Medida máxima:** 5.8mts.
- **Peso máximo:** 150kg por sistema.
- **Hoja sencilla:** hasta 2.5m de ancho.
- **Hoja doble:** hasta 1.25m de ancho.
- Garantía de 1 año a partir de su fecha de compra.
- Fácil instalación.
- Refacciones disponibles.
- Asesoría técnica sin costo.

Aplicación de sistema automático con adaptadores a vidrio (venta por separado)



BRK 1100E		
SKU	Clave Comercial	Acabado
MX67221	BRK 1100ENA	Natural
MX67222	BRK 1100ENE	Negro
MX67220	BRK 1100EBL	Blanco



Sistemas Automáticos



BRK1100 Puertas Abatibles



Parámetros Técnicos:

- **Suministro de energía:** 110V.
- **Consumo de energía:** 100 W (máx)
- **Unidad de manejo:** motor de 24 V, cierra puertas
- **Dispositivo anti – prensa:** STD
- **Angulo de apertura:** 80° - 100°
- **Velocidad de apertura:** 3 – 7 segundos (ajustable)
- **Velocidad de cierre:** 3 – 7 segundos (ajustable)
- **Tiempo de enclavamiento de apertura:** .5 – 30 segundos (ajustable)
- **Tipo de Brazo:** jala abrir y empuja para cerrar.
- **Temperatura ambiental:** -20° C – 45° C
- **Humedad:** 85%≥

*No incluye sensores.



BRK 1100 A BRK 1100B		
SKU	Clave Comercial	Soporte
MX67089	BRK 1100A	100KG
MX67090	BRK 1100B	400KG

Le asesoramos para su colocación



- **Pregunta a nuestros distribuidores por los accesorios:**
 - Botoneras
 - Adicionales
 - Refacciones



Sistemas Automáticos

BRK1000Z

Zoclo de aluminio con diseño curvo.
· Material: Aluminio.

BRK 1000Z		
SKU	Acabado	Medida
MX67815	Natural	6 M
MX67816	Blanco	
MX67817	Negro mate	3 M
MX67839	Natural	
MX67837	Blanco	
MX67838	Negro mate	

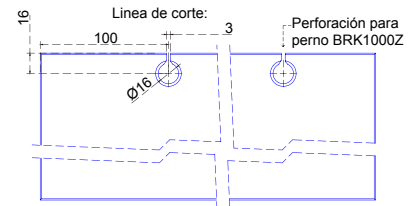

*Se recomienda colocar el perno, cada 50cm

PERNO BRK1000Z

Perno para zoclo de aluminio.

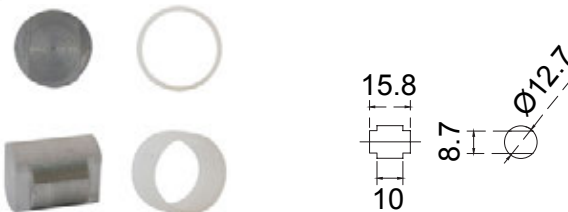

PERNO BRK1000Z	
SKU	Acabado
MX67820	Natural

BRK1000T

Tapar para zoclo de aluminio con diseño curvo.
· Material: Plástico.

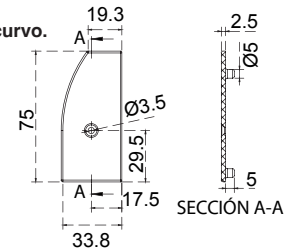

BRK 1000T	
SKU	Acabado
MX67818	Negro

BRK1000P

¡Nuevo!

Zoclo perimetral: protección monumental para puertas corredizas y sistemas automáticos BRK1100E y BRK1100H.
· Material: Aluminio.
· Resistencia a la corrosión: Alta.

Aplicaciones:

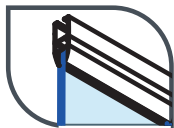

Zoclo:
Si la aplicación es como zoclo superior e inferior el cristal va de 6 mm.

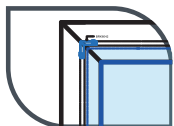

Marco Perimetral:
Si la aplicación es como zoclo perimetral el cristal va de 10 mm



Adaptabilidad perfecta: Con corte a 45° y alineadores incluidos, garantizamos un fácil armado que simplifica el proceso de montaje.

Servicio de corte personalizado: Nos adaptamos a tus necesidades con un servicio de corte a medida sin costo adicional, asegurando que cada perfil encaje perfectamente en tu proyecto.

BRK 1000P		
SKU	Acabado	Medida
MX67968	Natural	6 M
MX67969	Negro Mate	





Sistemas Automáticos



BRK1000PT

¡Nuevo!

Tapa para zoclo de Aluminio perimetral BRK1000P.

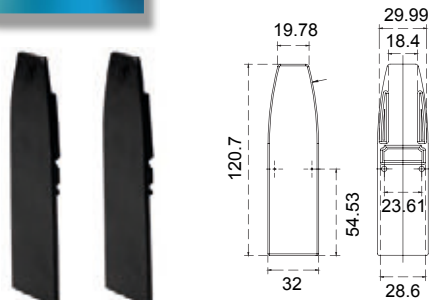

BRK 1000PT	
SKU	Acabado
MX65651	Negro

BRK1000Q

Energía de alimentación AC/DC 12-36 V.

- Apertura sostenida: 2 segundos.
- Radiofrecuencia de trabajo: 315M Hz.
- Vida de la batería: 300 días (200 ciclos al día)
- Distancia máxima de uso: 50M de la zona de apertura.
- Incluye: Dos botoneras y un receptor



BRK1000Q	
SKU	Acabado
MX67148	Negro

BRK1000R

Fotoceldas laterales para sistemas automáticos.



BRK 1000R	
SKU	Acabado
MX67149	Blanco

BRK1034

Conector para antepecho y fijo.
 • Material cubierta: Botón para sistema automático. Acero inoxidable 304.
 • Material interior: Aluminio.



BRK 1034	
SKU	Acabado
MX66950	Natural

SISGUIA

Guía de piso ajustable para sistema automático corredizo.



SISGUIA	
SKU	Acabado
MX66772	Satín

BRK1000S

Adaptador para carretillas sistema automático DC ONE, para vidrio directo.



BRK 1000S	
SKU	Acabado
MX66788	Satín

BRK1100S

Grapa para puerta de vidrio.
 Compatible con los sistemas automáticos Brüken.
 Acabado: Natural.

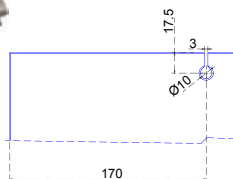

BRK 1100S	
SKU	Acabado
MX67495	Natural





Sistemas Automáticos

Refacciones BRK1100H

BRK1102H

Motor para sistema automático BRK1100H.



BRK 1102H	
SKU	
MX67718	

BRK1103H

Computadora para el sistema automático BRK 1100H



BRK 1103H	
SKU	
MX67719	

BRK1104H

Interruptor para sistema automático BRK1100H.

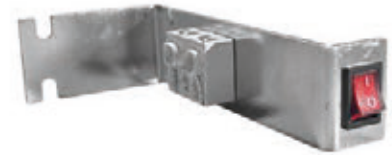

BRK 1104H	
SKU	Acabado
MX67736	Satín

BRK1105H

Riel de 5.8 M para sistema automático BRK110H



BRK 1105H	
SKU	Medida
MX67721	5.8 M

BRK1106H

Tapa para riel de sistema automático BRK1100H.



BRK 1106H	
SKU	
MX67722	

BRK1107H

Tapa lateral para sistema automático BRK1100H.



BRK 1107H	
SKU	
MX67737	

BRK1108H

Carretilla para sistema automático BRK1100H.



BRK 1108H	
SKU	
MX67738	

BRK1109H

Soporte, correa para sistema automático BRK1100H

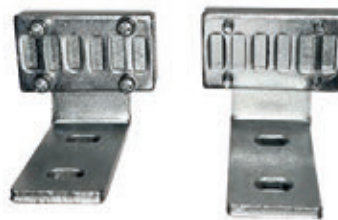

BRK 1109H	
SKU	
MX67739	

BRK1110H

Polea para sistema automático BRK1100H.



BRK 1110H	
SKU	
MX67740	



Sistemas Automáticos



Refacciones BRK1100H

BRK1112E

Banda, presentación en rollo, para sistema automático BRK1100H y BRK1100E



BRK 1112E
SKU
MX67475

BRK1111H

Tope para sistema automático BRK1100H.



BRK 1111H
SKU
MX67741

BRK1100HP

¡Nuevo!

Adaptador para puertas de cristal corredizas, para sistema automático BRK1100H.
· Se vende por pieza.



BRK 1100HP
SKU
MX67977

BRK1101E

Sensor para sistema automático BRK1100E y BRK1100H.



BRK 1101E
SKU
MX67464

BRK1113E

Control para sistema automático BRK1100E y BRK1100H.



BRK 1113E	
SKU	Acabado
MX67476	Satin

BRK1114E

Sensor microonda para sistema automático BRK1100E y BRK1100H.



BRK 1114E
SKU
MX67477





Sistemas Automáticos

Refacciones BRK1100E

BRK1101E

Sensor para sistema automático BRK1100E y BRK1100H.



BRK 1101E
SKU
MX67464

BRK1102E

Motor para sistema automático BRK1100E.

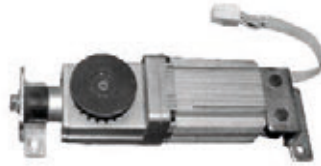

BRK 1102E
SKU
MX67465

BRK1103E

Computadora para sistema automático BRK1100E.



BRK 1103E
SKU
MX67466

BRK1104E

Interruptor para sistema automático BRK1100E.



BRK 1104E
SKU
MX67467

BRK1105E

Riel 5.8 M para sistema automático BRK1100E.



BRK 1105E	
SKU	Medida
MX67468	5.8 M

BRK1106E

Fotoceldas laterales para sistemas automáticos.

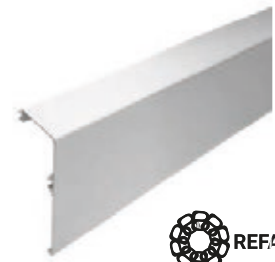

BRK 1106E
SKU
MX67469

BRK1107E

Tapa lateral para sistema automático BRK1100E.



BRK 1107E
SKU
MX67470

BRK1108E

Carretilla para sistema automático BRK1100E.



BRK 1108E	
SKU	Acabado
MX67471	Satín

BRK1109E

Soporte correa para sistema automático BRK1100E.



BRK 1109E
SKU
MX67472



Sistemas Automáticos



Refacciones BRK1100E

BRK1110E

Polea para sistema automático BRK1100E.

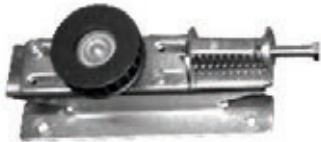

BRK 1110E

SKU

MX67473

BRK1111E

Tope para sistema automático BRK1100E.



BRK 1111E

SKU

MX67474

BRK1112E

Banda, presentación en rollo, para sistema automático BRK1100H y BRK1100E.



BRK 1112E

SKU

MX67475

BRK1113E

Control para sistema automático BRK1100E y BRK1100H.



BRK 1113E

SKU

MX67476

BRK1114E

Sensor microonda para sistema automático BRK1100E, BRK1100H y DC ONE.



BRK 1114E

SKU

MX67477

BRK1115E

¡Nuevo!

Adaptador para puertas corredizas de cristal, para sistema automático BRK1100E.
· Se vende por pieza.

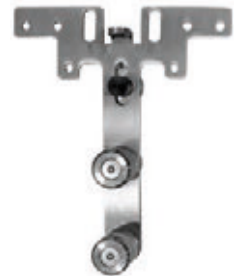

BRK 1115E

SKU

MX67976





Sistemas Automáticos

Refacciones BRK DC ONE

BRK1114E

Sensor microonda para sistema automático BRK1100E, BRK1100H y DC ONE.



BRK 1114E		
SKU		
MX67477		

SISCOVERNAT

Tapa móvil para cabezal de sistema automático.
· Material: Aluminio.



SISCOVER NAT		
SKU	Medida	Acabado
MX66770	6.10 M	Natural

SISCOVERNEG

Tapa móvil para cabezal de sistema automático.
· Material: Aluminio.



SISCOVER NEG		
SKU	Medida	Acabado
MX66771	6.10 M	Negro

SISHEADERNAT

Riel o cabezal para sistema automático DC One.
Sin tapa.
· Material: Aluminio.



SISHEADER NAT		
SKU	Medida	Acabado
MX66774	6.10 M	Natural

SISHEADERNEG

Riel o cabezal para sistema automático DC One.
Sin tapa.
· Material: Aluminio.



SISHEADER NEG		
SKU	Medida	Acabado
MX66775	6.10 M	Negro mate

SIST1000A

Motor para sistema automático Brüken DC One.
No incluye base de motor.



SIST 1000A		
SKU	MX66777	

SIST1000C

Grapas superiores para puertas del sistema automático Brüken DC One v3.



SIST 1000C		
SKU	MX66778	

SIST1000D

Guía de deslizamiento de nylon para sistema automático Brüken DC One v3.
Precio por metro lineal.



SIST 1000D		
SKU	MX66779	

SIST1000E

Banda dentada para sistema automático Brüken DC One v3.
Precio por metro lineal.



SIST 1000E		
SKU	MX66780	



Sistemas Automáticos



Refacciones BRK DC ONE

SIST1000I

Carretilla para instalación a marcos de aluminio y madera para sistema automático Brüken DC One.



SIST1000I
SKU
MX66782

SIST1000L

Grapa inferior conexión cinta dentada - carretilla sistema automático.



SIST 1000L
SKU
MX66783

SIST1000M

Tope para sistema automático Brüken DC One.



SIST 1000M
SKU
MX66784

SIST1000N

Polea para sistema automático Brüken DC One.



SIST 1000N
SKU
MX66785

SIST1000P | BRK1000P

Cable de alimentación de energía para sistema automático Brüken DC One.



SIST1000P BRK1000P
SKU
MX66786

SISTAPAS

Tapas para sistema automático Brüken DC One.



SIS TAPAS
SKU
MX66789

SIST1000B

Computadora (procesador) para sistema automático Brüken DC One. No incluye base de computadora.



SIST 1000B
SKU
MX66881

BRK1000F

Sensor de movimiento y presencia marca optex para sistema automático Bruken DC One v3



BRK 1000F	
SKU	Acabado
MX66781	Negro

SISGUIA

Guía de piso ajustable para sistema automático corredizo.



SISGUIA	
SKU	Acabado
MX66772	Satín



Electroimanés

BRK370

Electroimán de una puerta con fuerza de sujeción de 600 lb para una puerta de vidrio o de madera, presión de 200 lb.



BRK 370	
SKU	Acabado
MX67459	Satín

BRK371

Botón no touch, infrarrojo de acero inoxidable.



BRK 371	
SKU	Acabado
MX67455	Satín

BRK372

Fuente de poder salida 12V 3A.
Capacidad para alimentar hasta 3 dispositivos al mismo tiempo.



BRK 372	
SKU	Acabado
MX67456	Satín

BRK373

Bulón para puertas de vidrio, solenoide.
Para vidrio de 10 mm - 12 mm.

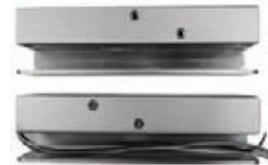

BRK 373	
SKU	Acabado
MX67457	Satín

BRK374

Cerradura de perno eléctrica con cilindro tipo europeo.



BRK 374	
SKU	Acabado
MX67458	Satín

BRK375

Soporte U para puertas de vidrio.
• Material: Aluminio de alta resistencia con cavidad.



BRK 375	
SKU	Acabado
MX67460	Satín

BRK376

Soporte U para puertas de vidrio.
• Material: Aluminio de alta resistencia.



BRK 376	
SKU	Acabado
MX67461	Satín

SÍGUENOS:

- HerrajesBruken
- HerrajesBruken
- HerrajesBruken
- HerrajesBruken
- HerrajesBruken
- HerrajesBruken



Digitales **B**

BRK3550 | PARA PUERTA ABATIBLE DE CRISTAL



CERRADURA DIGITAL CON LECTOR DE HUELLA

CONTIENE:

- 1 Cerradura
- 2 Tarjetas
- Manual
- Accesorios de montaje

Escanea para visualizar video de funcionamiento

- Para cristales de 10 mm a 12 mm
- Huella Digital
- Combinación Numérica
- Lectura de Tarjeta
- 6 V (4 Baterías AA de 1.5 V, no incluidas)
Corriente: =200 mA
- Capacidad para 99 usuarios, cada uno puede tener clave, tarjeta y huella

Fuente de energía de emergencia:

Batería de 6 V. no incluida
 Con batería externa de carga para celular, entrada mi USB.
*** Uso exclusivo en interiores.**



SKU	Clave comercial	Descripción
MX66992	BRK 3550	Cerrojo para puertas abatible de cristal

BRK3551B | PARA PUERTA ABATIBLE DE MADERA



CERRADURA DIGITAL CON LECTOR DE HUELLA

CONTIENE:

- 1 Cerradura
- 2 Tarjetas
- Manual
- Accesorios de montaje

Escanea para visualizar las diferencias del nuevo diseño

- Huella Digital
- Combinación Numérica
- Lectura de Tarjeta
- 6 V (4 Baterías AA de 1.5 V, no incluidas)
Corriente: =200 mA
- Capacidad para 99 usuarios, cada uno puede tener clave, tarjeta y huella

Fuente de energía de emergencia:

Batería de 6 V. no incluida
 Con batería externa de carga para celular, entrada micro USB.
*** Uso exclusivo en interiores.**



SKU	Clave Comercial	Descripción
MX67111	BRK3551B	Cerrojo para puertas de madera









B Digitales

BRK3551A | PARA PUERTA ABATIBLE DE CRISTAL Y MADERA

CERRADURA DIGITAL CON LECTOR DE HUELLA

CONTIENE:

-  1 Cerradura
-  2 Tarjetas
-  2 Llaves
-  Manual
-  Accesorios de montaje

-  Para cristales de 10 mm a 12 mm
-  Huella Digital
-  Combinación Numérica
-  Lectura de Tarjeta
-  6 V (4 Baterías AA de 1.5 V, no incluidas) Corriente: =200 mA
-  Capacidad para 300 usuarios, cada uno puede tener clave, tarjeta y huella

Fuente de energía de emergencia:

Batería de 6 V. no incluida

Con batería externa de carga para celular, entrada USB C.

* Uso exclusivo en interiores.



NUEVO DISEÑO
ERGONÓMICO



Escanéa para
visualizar las
diferencias del
nuevo diseño



SKU	Clave Comercial	Descripción
MX66993	BRK3551A	Cerrojo para puertas de cristal y madera



Digitales **B**

BRK3553 | PARA PUERTAS CORREDIZAS DE CRISTAL

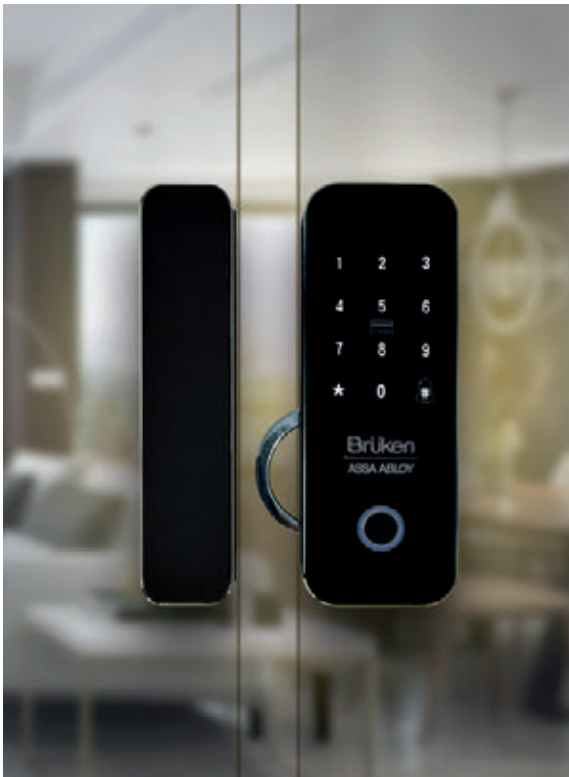

CERRADURA DIGITAL CON LECTOR DE HUELLA

CONTIENE:

- 1 Cerradura
- 2 Tarjetas
- Manual
- Accesorios de montaje

Escanea para visualizar video de funcionamiento

- Para cristales de 10 mm a 12 mm
- Huella Digital
- Combinación Numérica
- Lectura de Tarjeta
- 6 V (4 Baterías AA de 1.5 V, no incluidas)
Corriente: ≈200 mA
- Capacidad para 99 usuarios, cada uno puede tener clave, tarjeta y huella



Fuente de energía de emergencia:

Batería de 6 V. no incluida
Con batería externa de carga para celular, entrada mi USB.
*** Uso exclusivo en interiores.**

SKU	Clave comercial	Descripción
MX67108	BRK3553	Cerrojo para puertas corredizas de cristal

BRK3554



CERRADURA DIGITAL para vitina corrediza.

CONTIENE:

- 1 Cerradura
- 3 Tarjetas
- Manual
- Accesorios de montaje

- Para cristales de 3 mm a 12 mm
- Combinación Numérica
(Calve escondida, se capturan hasta 12 dígitos con clave oculta)
- Lectura de Tarjeta
- Utiliza 2 baterías AAA (Baterías no incluidas)
- Administrador + Usuario



Fuente de energía de emergencia: Carga micro USB.

Funcionamiento: Modo público y modo privado.

*** Uso exclusivo en interiores.**

SKU	Clave comercial	Descripción
MX67462	BRK3554	Cerradura para puertas corredizas de cristal



B Digitales

BRK3555



CERRADURA DIGITAL para vitrina abatible.

CONTIENE:

- 1 Cerradura
- 1 Tarjeta
- Manual
- Accesorios de montaje
- Para cristales de 3 mm a 10 mm
- Combinación Numérica (Calve escondida, se capturan hasta 12 dígitos con clave oculta)
- Lectura de Tarjeta
- Utiliza una batería de botón CR2032 (Batería no incluida)
- Administrador + Usuario

Fuente de energía de emergencia: Carga micro USB.

Funcionamiento: Modo público y modo privado.

***Incluye:** seguro manual para doble abatible

* **Uso exclusivo en interiores.**



SKU	Clave comercial	Descripción
MX67463	BRK3555	Cerradura para puertas abatibles de cristal

BRK3550C

Contra a muro, para cerradura electrónica BRK3550.

- **Material cubierta:** Acero inoxidable 304.
- **Acabado:** Satín.



BRK 3550C	
SKU	Acabado
MX67048	Satín

BRK3552

Tarjeta individual de proximidad, para cerradura digital.



BRK 3552
SKU
MX67053

BRK3553M

Montaje de cerradura digital BRK3553 para puerta de aluminio.



BRK 3553 M	
SKU	Acabado
MX67109	Negro

BRK3551E

Espaciador para cerradura digital BRK3551.



BRK 3551E	
SKU	Acabado
MX67536	Negro mate

¿Tienes dudas o necesitas más información?

Solicita la ficha técnica del producto por WhatsApp

+52 477 258 5857

CONTÁCTANOS



Nota general: Los siguientes productos son para vidrio templado de 10 a 12 mm.

Accesos y Fachadas



BRK010

Herraje inferior. Sujeción a bisagra hidráulica.

- Material cubierta: Acero inoxidable.
- Material interior: Aluminio.
- Medida fija: 47 mm o 60 mm (de acuerdo a orientación de pieza interior)

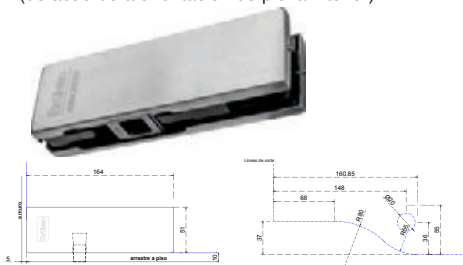

BRK 010	
SKU	Acabado
MX66152	Cromo
MX66153	Satín

BRK010A

Adaptador para herraje BRK 010. Para pivote italiano, para herraje superior BRK020.

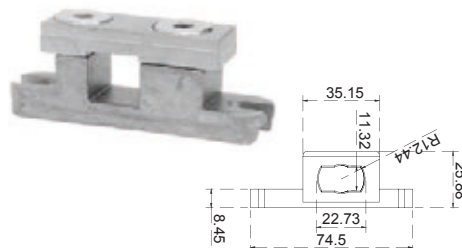

BRK 010A	
SKU	Acabado
MX67329	Natural

BRK010B

Adaptador para herraje BRK 010. Para pivote alemán.

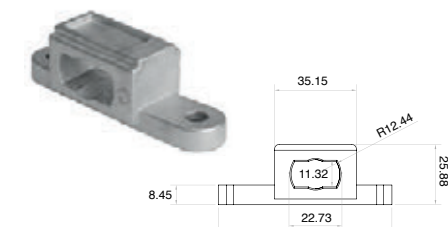

BRK 010B	
SKU	Acabado
MX65000	Glavanizado

BRK010C

Injerto tipo cangrejo para pivote italiano. (Para herraje inferior BRK 010)

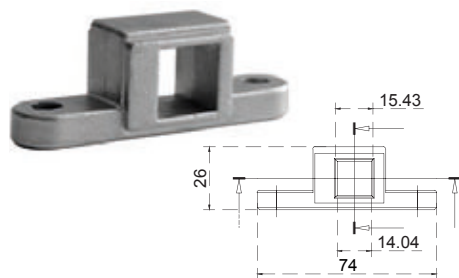

BRK 010C	
SKU	Pivote
MX67819	Italiano

BRK020

Herraje superior. Sujeción a pivote de giro.

- Material cubierta: Acero inoxidable.
- Material interior: Aluminio.

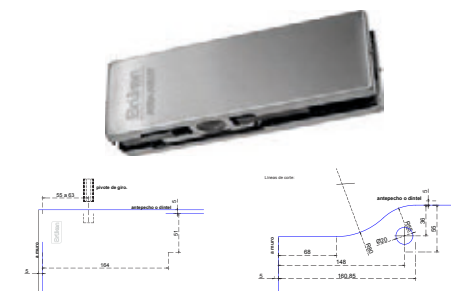

BRK 020	
SKU	Acabado
MX66154	Cromo
MX66155	Satín

BRK030

Herraje superior para antepecho con pivote. Sujeción a vidrio para antepecho.

- Material cubierta: Acero inoxidable 304.
- Material interior: Aluminio.

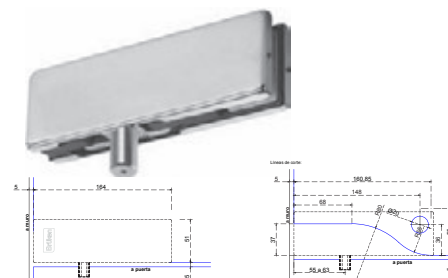

BRK 030	
SKU	Acabado
MX66156	Satín

BRK033

Herraje superior con pivote para antepecho. Fijación a muro con placa.

- Material cubierta: Acero inoxidable 304.
- Material interior: Aluminio.

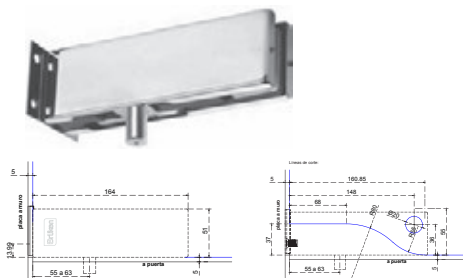

BRK 033	
SKU	Acabado
MX66157	Cromo
MX66158	Satín

BRK057

Chapa a piso con resaque. Llave ambos lados.

- Material cubierta: Acero inoxidable 304.
- Material interior: Aluminio.

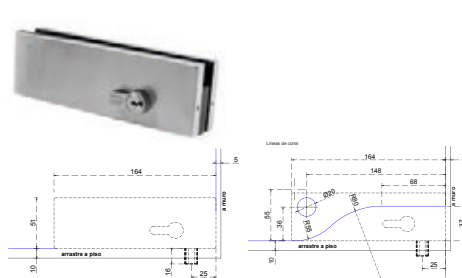

BRK 057	
SKU	Acabado
MX66161	Cromo
MX66162	Satín

BRK340L

Herraje izquierdo en escuadra con costilla. *Vista por dentro.

- Material cubierta: Acero inoxidable 304.
- Material interior: Aluminio.

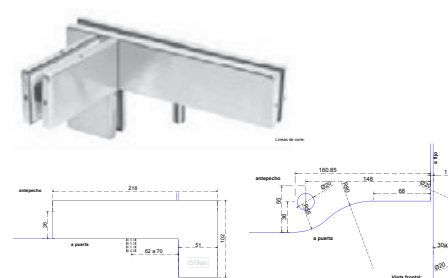

BRK 340L	
SKU	Acabado
MX66166	Satín



B Accesos y Fachadas

Nota general: Los siguientes productos son para vidrio templado de 10 a 12 mm.

BRK040R

Herraje derecho en escuadra con costilla.

*Vista por dentro.

- Material cubierta: Acero inoxidable 304.
- Material interior: Aluminio.

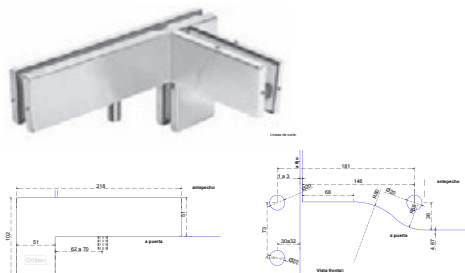

BRK 040R	
SKU	Acabado
MX66167	Satín

BRK040

Herraje superior en escuadra para fijo-antepecho-puerta, sin porta costilla.

- Material cubierta: Acero inoxidable 304.
- Material interior: Aluminio.

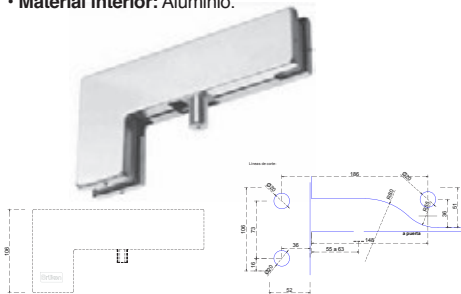

BRK 040	
SKU	Acabado
MX66159	Cromo
MX66160	Satín

BRK380

Herraje superior con porta costilla para sujetar 2 puertas. Se fija a 2 antepechos.

- Material cubierta: Acero inoxidable 304.
- Material interior: Aluminio.

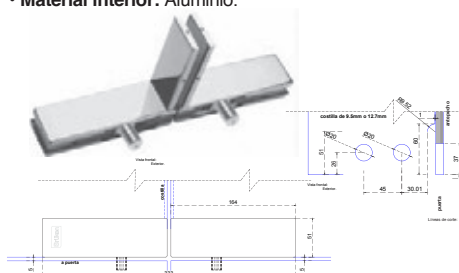

BRK 380	
SKU	Acabado
MX66168	Satín

Aplicaciones Sugeridas: Diagrama de simulación para acomódo de los herrajes para fachada

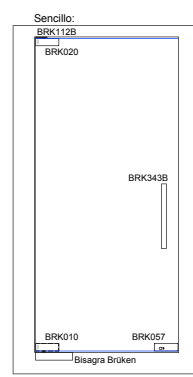
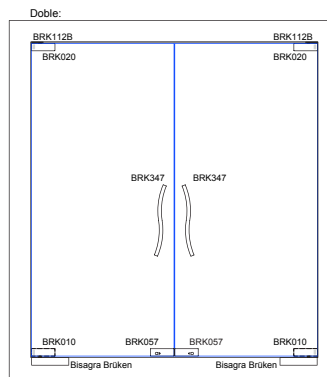
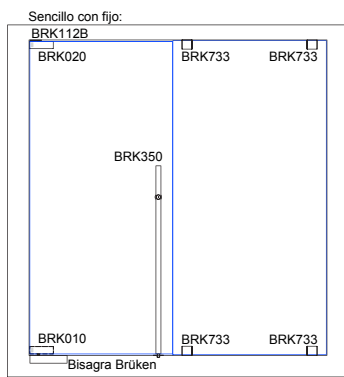
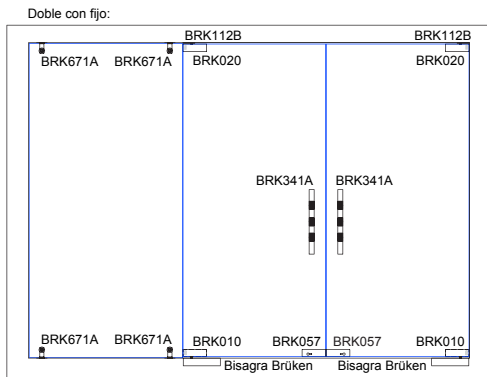
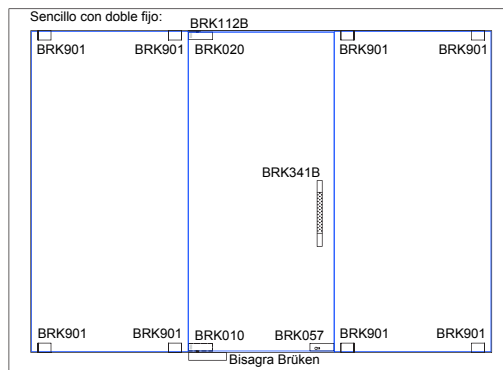
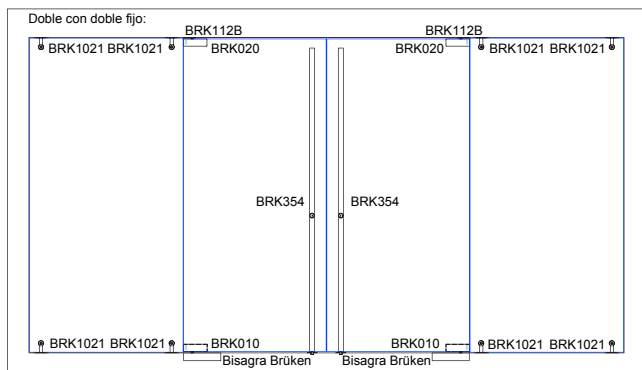



Nota general: Los siguientes productos son para vidrio templado de 10 a 12 mm.

Accesos y Fachadas



Light Duty BRK400

Kit de sistema hidráulico para puerta abatible.
Carga 80 kg.
• Material cubierta: Acero inoxidable 304.
• Acabado: Satin.

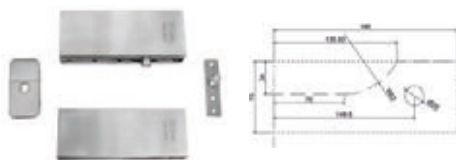

Nota: En caso de utilizar con puerta y antepecho, utilizar herraje BRK401/402

BRK 400	
SKU	Acabado
MX65059	Satin
MX67182	Negro Mate

BRK401

Herraje superior para antepecho de cristal, con pivote.
Para sistema BRK 400
• Material cubierta: Acero inoxidable 304.
• Material interior: Aluminio.

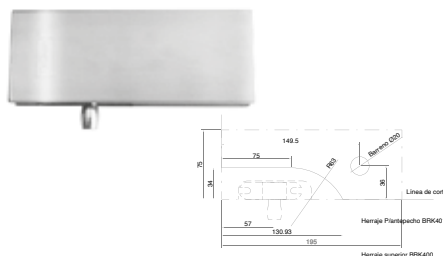

BRK 401	
SKU	Acabado
MX65523	Satin

BRK402

Herraje superior para antepecho de cristal con placa sujeción a muro, para sistema BRK 400
• Material cubierta: Acero inoxidable 304.
• Material interior: Aluminio.

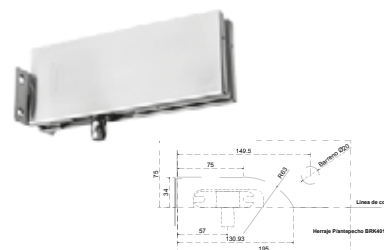

BRK 402	
SKU	Acabado
MX66902	Satin

BRK410

Conector para antepecho y fijo.
• Material cubierta: Acero inoxidable 304.
• Material interior: Aluminio.

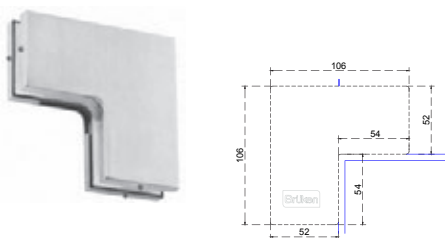

BRK 410	
SKU	Acabado
MX66169	Satin

BRK412

Herraje superior rectangular con portacostilla para sujetar 2 vidrios fijos a 180°.
• Material cubierta: Acero inoxidable 304.
• Material interior: Aluminio.

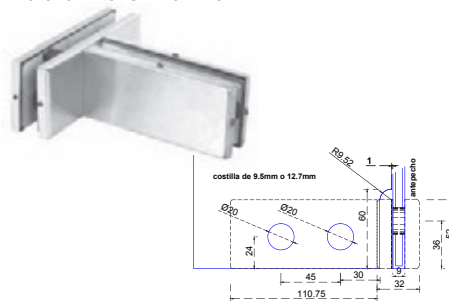

BRK 412	
SKU	Acabado
MX66170	Satin

BRK413

Herraje superior cuadrado con porta costilla para sujetar 4 vidrios fijos.
• Material cubierta: Acero inoxidable 304.
• Material interior: Aluminio.

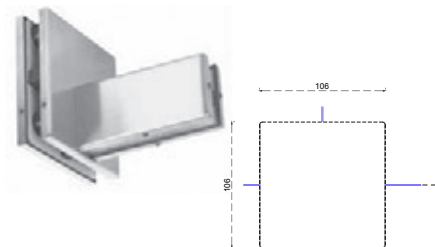

BRK 413	
SKU	Acabado
MX66171	Satin

BRK430

Conector antepecho fijo y tope para puerta.
• Material cubierta: Acero inoxidable 304.
• Material interior: Aluminio.

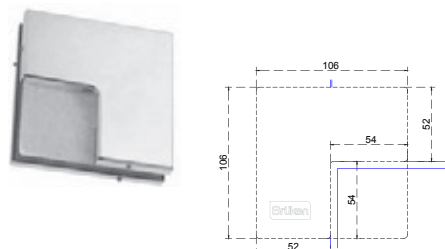

BRK 430	
SKU	Acabado
MX66172	Satin

BRK440

Conector para sujeción de 4 vidrios para fachadas; sin porta costilla.
• Material cubierta: Acero inoxidable 304.
• Material interior: Aluminio.

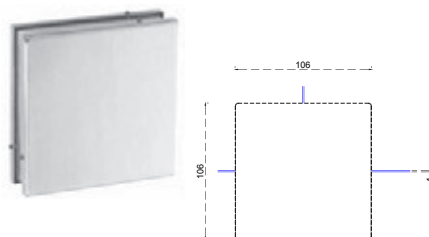

BRK 440	
SKU	Acabado
MX66173	Satin

Para más información visita nuestro sitio web www.bruken.com.mx



B Accesos y Fachadas

Nota general: Los siguientes productos son para vidrio templado de 10 a 12 mm.

BRK3110

Herraje vertical inferior para pivote tipo alemán.
 • Material: Acero inoxidable 201.
 • Peso máximo de carga: 90 Kg.

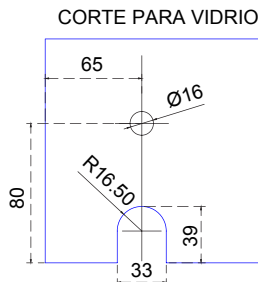

BRK 3110	
SKU	Acabado
MX67701	Cromo
MX67699	Satín
MX67700	Negro Mate

BRK3120

Herraje vertical superior para pivote tipo alemán.
 • Material: Acero inoxidable 201.
 • Peso máximo de carga: 90 Kg.

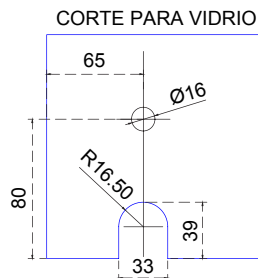

BRK 3120	
SKU	Acabado
MX67704	Cromo
MX67702	Satín
MX67703	Negro Mate

BRK3130

Herraje vertical para antepecho.
 • Material: Acero inoxidable 201.
 • Peso máximo de carga: 90 Kg.

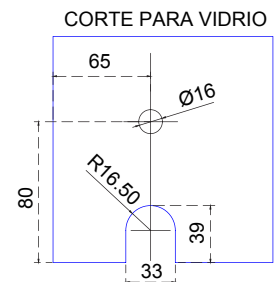

BRK 3130	
SKU	Acabado
MX67707	Cromo
MX67705	Satín
MX67706	Negro Mate

Aplicación Sugerida:

Doble con antepecho:

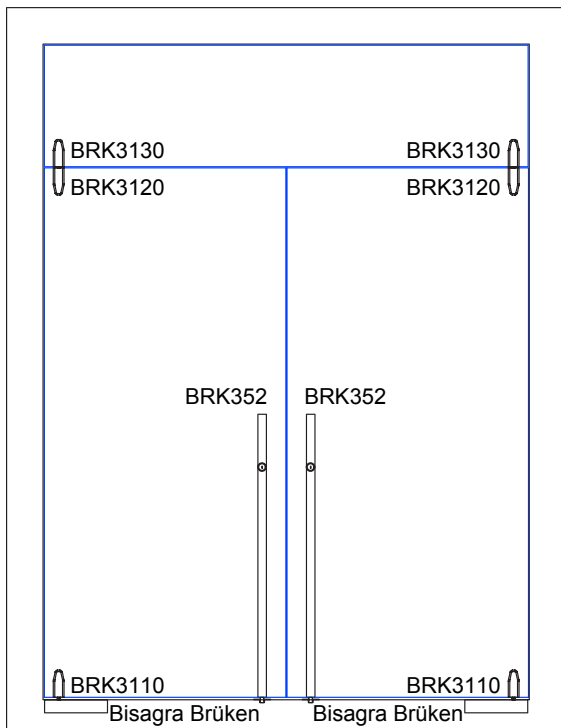



Accesos y Fachadas B

BRK3010

Herraje vertical inferior sin pivote, con sujeción a bisagra hidráulica, compatible con bisagra hidráulica BRK382.

• Material: Acero inoxidable 304.

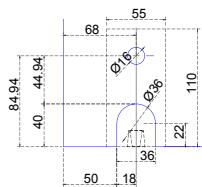

BRK 3010	
SKU	Acabado
MX66423	Satín

BRK3020

Herraje vertical superior para bisagra hidráulica, sin pivote, sujeción a pivote de giro.

• Material: Acero inoxidable 304.

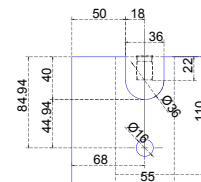

BRK 3020	
SKU	Acabado
MX66424	Satín

BRK3030

Herraje vertical superior para antepecho, con pivote, sujeción a vidrio para antepecho.

• Material: Acero inoxidable 304.

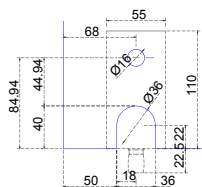

BRK 3030	
SKU	Acabado
MX66425	Satín

BRK3034

Herraje superior con freno de cierre para puerta abatible.

• Material: Acero inoxidable 304.

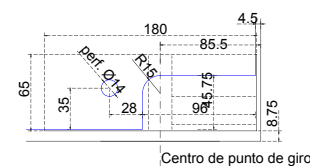

BRK 3034	
SKU	Acabado
MX66426	Satín

BRK3035

Herraje inferior con freno de cierre para puerta abatible. No requiere bisagra hidráulica para su funcionamiento.

• Material: Acero inoxidable.

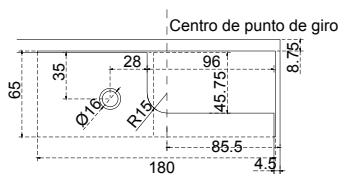

BRK 3035	
SKU	Acabado
MX66427	Satín

BRK112A

Pivote de giro para herraje inferior. Fijación a piso.

• Material: Acero inoxidable.

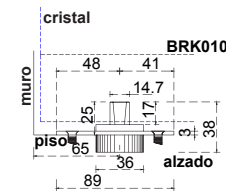

BRK 112A	
SKU	Acabado
MX66163	Satín

BRK112B

Pivote de giro para herraje superior. Fijación a techo.

• Material: Acero inoxidable 304.

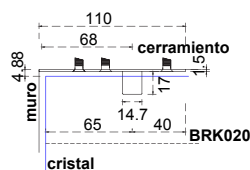

BRK 112B	
SKU	Acabado
MX66164	Satín

BRK113A

Pivote de giro para herraje superior. Fijación a techo.

• Material: Acero inoxidable 304.

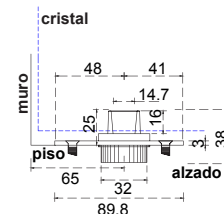

BRK 113A	
SKU	Acabado
MX66165	Satín



B Accesos y Fachadas

AHORA INCLUYEN CHAPETÓN

BRK1211

Cuerpo superior para antepecho con pivote.

- Material: Acero inoxidable 304.
- Requiere perforación.
- Compatible: Con el chapetón avellanado BRK1220 y el chapetón BRK1210 (se venden por separado).

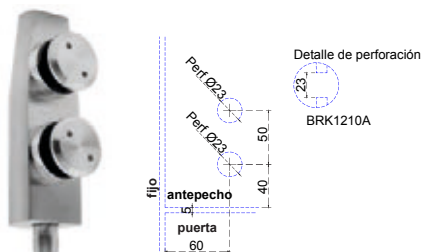

BRK 1211	
SKU	Acabado
MX67961	Satín

BRK1212

Cuerpo superior para punto de giro superior.

- Material: Acero inoxidable 304.
- Requiere perforación.
- Compatible: Con el chapetón avellanado BRK1220 y el chapetón BRK1210 (se venden por separado).

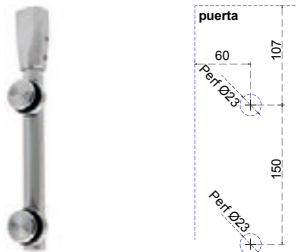

BRK 1212	
SKU	Acabado
MX67962	Satín

BRK1218

Cuerpo inferior para bisagra hidráulica

- Material: Acero inoxidable 304.
- Requiere perforación.
- Compatible: Con el chapetón avellanado BRK1220 y el chapetón BRK1210 (se venden por separado).

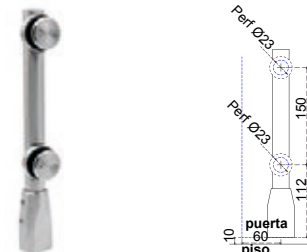

BRK 1218	
SKU	Acabado
MX67967	Satín

BRK1213

Cuerpo inferior para bisagra hidráulica BRK382, BRK383, BRK384A.

- Material: Acero inoxidable 304.
- Requiere perforación.
- Compatible: Con el chapetón avellanado BRK1220 y el chapetón BRK1210 (se venden por separado).

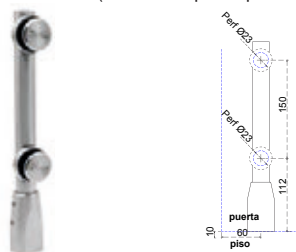

BRK 1213	
SKU	Acabado
MX67963	Satín

BRK1214

Cuerpo en escuadra para fijo antepecho puerta.

- Material: Acero inoxidable 304.
- Requiere perforación.
- Compatible: Con el chapetón avellanado BRK1220 y el chapetón BRK1210 (se venden por separado).

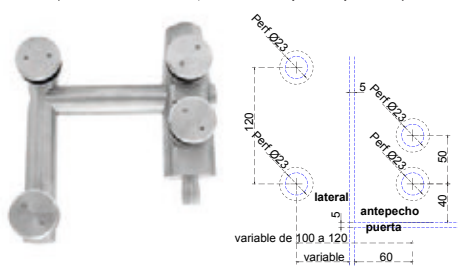

BRK 1214	
SKU	Acabado
MX67964	Satín

BRK1216

Cuerpo superior con pivote, fijación a muro para antepecho.

- Material: Acero inoxidable 304.
- Requiere perforación.
- Compatible: Con el chapetón avellanado BRK1220 y el chapetón BRK1210 (se venden por separado).

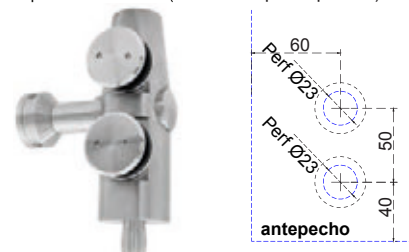

BRK 1216	
SKU	Acabado
MX67965	Satín

BRK1217

Cuerpo en escuadra para fijo antepecho.

- Material: Acero inoxidable 304.
- Requiere perforación.
- Compatible: Con el chapetón avellanado BRK1220 y el chapetón BRK1210 (se venden por separado).



BRK 1217	
SKU	Acabado
MX67966	Satín

BRK1220

Chapetón avellanado para línea 1200 para puertas abatibles.

- Material: Acero inoxidable 304.



BRK 1220	
SKU	Acabado
MX67157	Satín

BRK1210

Chapetón para corte recto (sin avellanado) para línea 1200 para puertas abatibles.

- Material: Acero inoxidable 304.

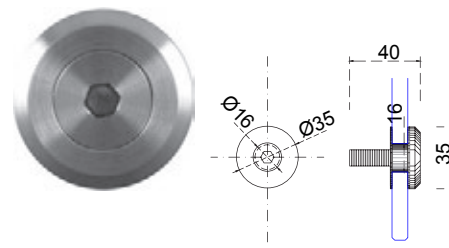

BRK 1210	
SKU	Acabado
MX66255	Satín



Accesos y Fachadas B

BRK1215

Pivote de giro para herraje superior. Fijación a techo para taquete expansivo.
• Material: Acero inoxidable 304.

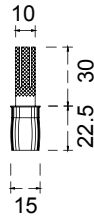

BRK 1215	
SKU	Acabado
MX66258	Satín



Aplicaciones Sugeridas:

Doble con antepecho:

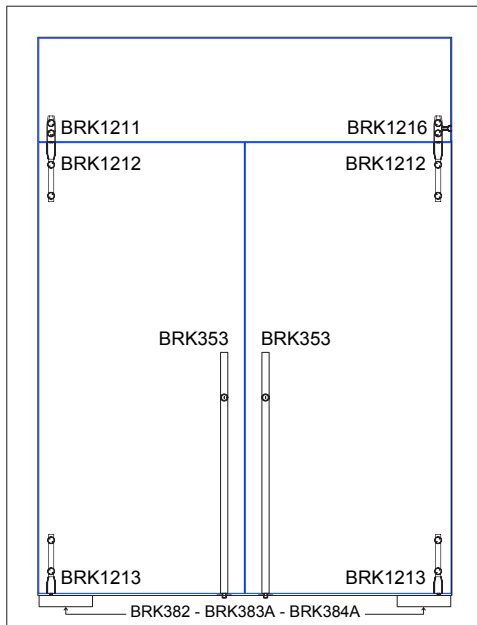

Sencillo con antepecho y fijo

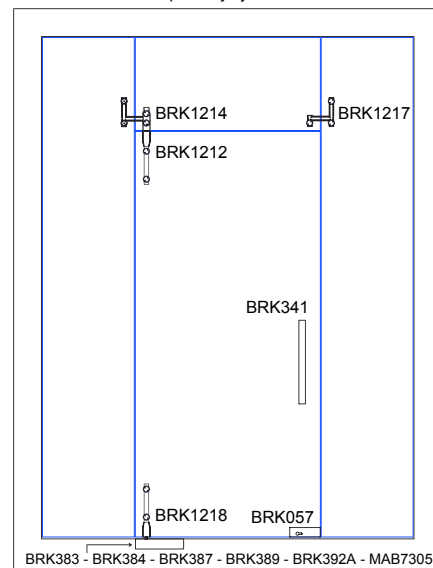

Doble:

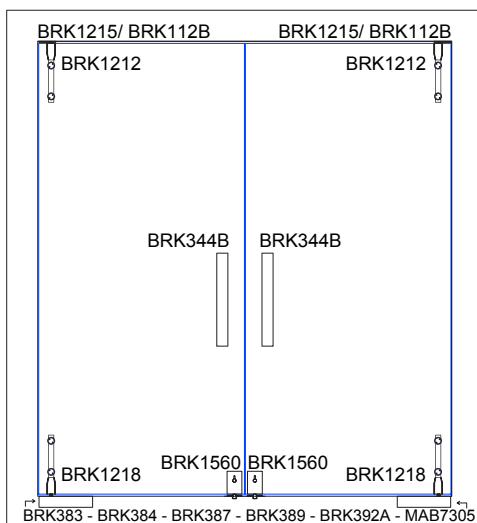

Sencillo:

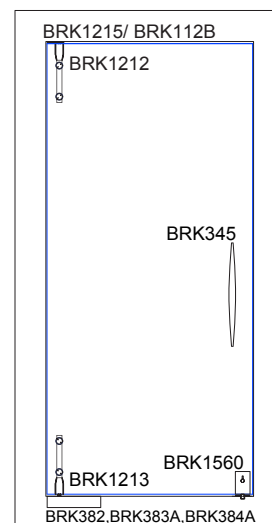



B Arañas y Rótulas

BRKL07A

Araña portacostilla de 4 patas.
• Material: Acero inoxidable 304.

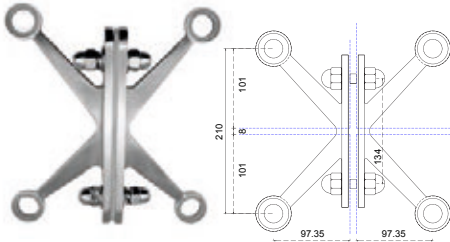

BRK L07A	
SKU	Acabado
MX65891	Satín

BRKL07B

Araña portacostilla de 2 patas.
• Material: Acero inoxidable 304.

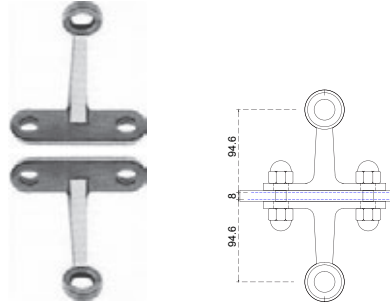

BRK L07B	
SKU	Acabado
MX65892	Satín

BRKL08A

Araña portacostilla MEDIANA de 4 patas.
• Material: Acero inoxidable 304.

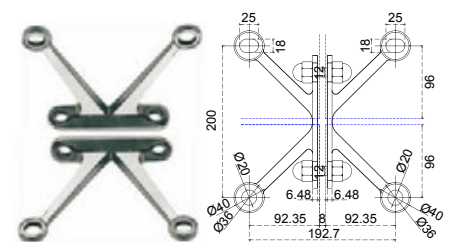

BRK L08A	
SKU	Acabado
MX65893	Satín

BRKL08B

Araña portacostilla MEDIANA de 2 patas.
• Material: Acero inoxidable 304.

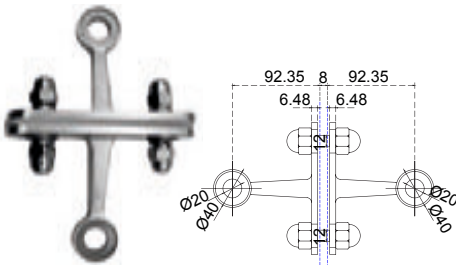

BRK L08B	
SKU	Acabado
MX65894	Satín

BRKL09A

Mini araña portacostilla 4 patas.
• Material: Acero inoxidable 304.

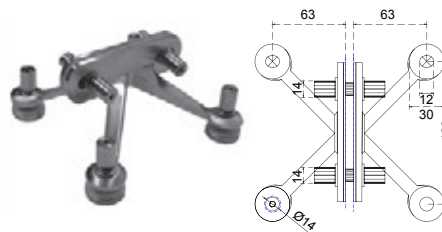

BRK L09A	
SKU	Acabado
MX65895	Satín

BRKL09B

Mini araña portacostilla 2 patas.
• Material: Acero inoxidable 304.

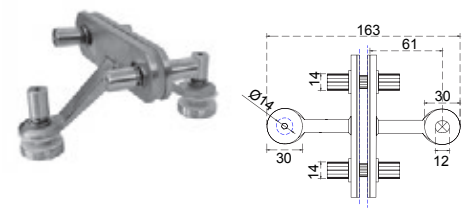

BRK L09B	
SKU	Acabado
MX65896	Satín

BRKP02

Soporte con rótula y perno cónico para araña.
Para vidrio templado de 8 a 12 mm.
• Material: Acero inoxidable 304.

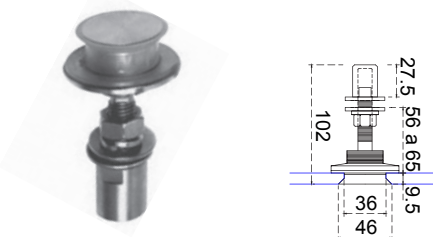

BRK P02	
SKU	Acabado
MX65897	Satín

BRKP02B

Rótula cónica, MEDIANA para vidrio de 10 mm.
• Material: Acero inoxidable 304.

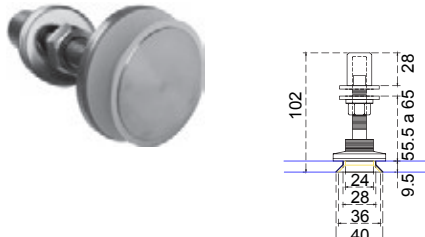

BRK P02B	
SKU	Acabado
MX65898	Natural

BRKP04

Soporte con rotula para vidrio insulado. Incluye separador.
Para vidrio templado de 8 a 12 mm.
• Material: Acero inoxidable 304.

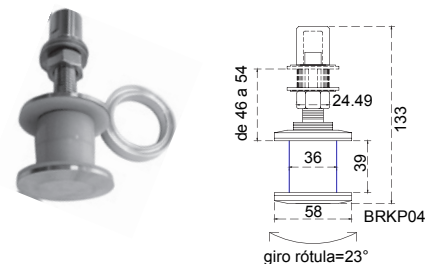

BRK P04	
SKU	Acabado
MX65872	Satín



Arañas y Rótulas B

BRKPF2E

Soporte con rótula y chapetón para araña.
Para vidrio templado de 8 a 12 mm.

• Material: Acero inoxidable 304.

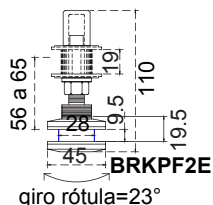

BRK PF2E	
SKU	Acabado
MX65899	Satín

BRK2000-1

Araña de 1 pata, 20 cms a centros.
Para instalación a viga.

• Material: Acero inoxidable 304.

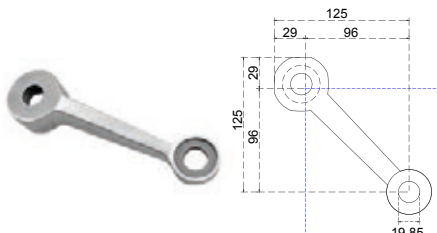

BRK 2000-1	
SKU	Acabado
MX66943	Satín

BRK2000-2

Araña de 2 patas a 180°, 20 cms a centros.
Para instalación a viga.

• Material: Acero inoxidable 304.

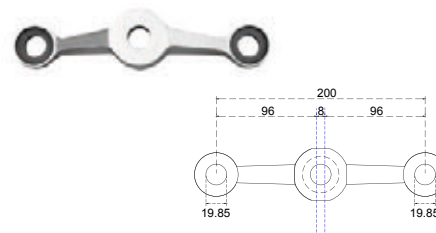

BRK 2000-2	
SKU	Acabado
MX66944	Satín

BRK2000-2J

Araña de 2 patas a 45°, 20 cms a centros
instalación a viga.

• Material: Acero inoxidable 304.

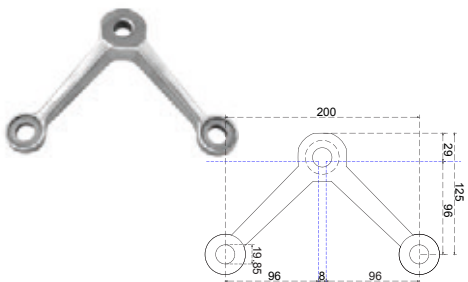

BRK 2000-2J	
SKU	Acabado
MX66946	Satín

BRK2000-3

Araña a viga de 3 patas a 180°, 20cms a centros.

• Material: Acero Inoxidable 304.

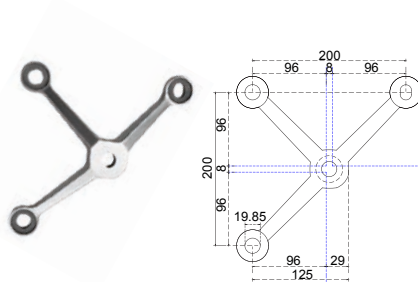

BRK 2000-3	
SKU	Acabado
MX66945	Satín

BRK2000-4

Soporte con rótula y perno cónico para araña. Para vidrio templado de 8 a 12 mm.

• Material: Acero inoxidable 304.

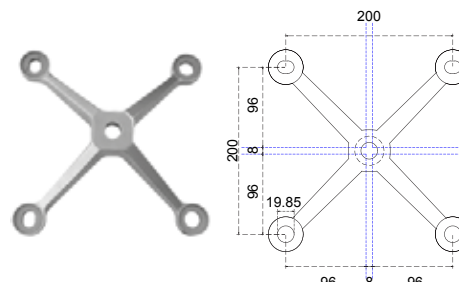

BRK 2000-4	
SKU	Acabado
MX66892	Satín

BRK2046-90

Araña de 4 patas a 90° Instalación a viga /
Para fijación a 4 cristales.

• Material: Acero inoxidable 304.

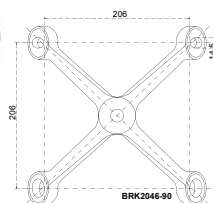

BRK 2046-90	
SKU	Acabado
MX65047	Satín

BRKZ01A

Conector soldable a estructura metálica plana o curva.

• Material: Acero inoxidable 304.

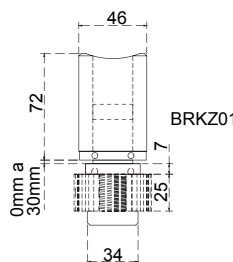

BRK Z01A	
SKU	Acabado
MX65900	Satín

BRK901

Ángulo de sujeción para vidrios fijos de 10-19 mm.

• Material: Aluminio.

• Acabado: Mate.

Incluye:

- 2 Ángulos.
- 2 Tapas.
- 2 Empaques.
- Juego de tornillos.

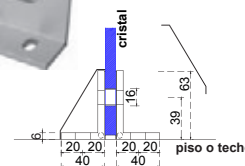

BRK 901	
SKU	Acabado
MX66279	Satín
MX67851	Negro Mate



B Arañas y Rótulas

Ángulo Portacostilla sin Tornillo

Ángulos portacostilla sin tornillos.

SKU	Clave Comercial	Acabado	Características	Medidas				No. Perforaciones
				A	B	C	D	
MX65048	BRK2050	Natural	<ul style="list-style-type: none"> Material: Aluminio. Acabado: Mate. 	300	102	50	100	3
MX65050	BRK2051	Natural		400	102	50	100	4
MX65052	BRK2052	Natural		500	102	50	100	5
MX68053	BRK2053	Natural		200	102	50	100	2

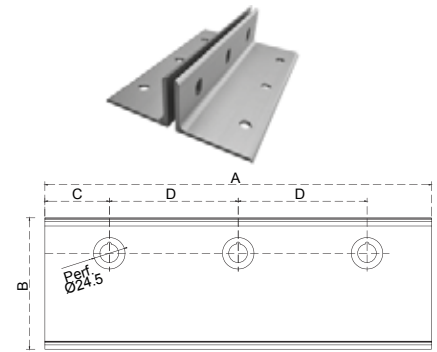

Placa Extensión Portacostilla sin Tornillo

Placa extensión portacostilla sin tornillos.

SKU	Clave Comercial	Acabado	Características	Medidas				No. Perforaciones
				A	B	C	D	
MX65053	BRK2055	Natural	<ul style="list-style-type: none"> Material: Aluminio. 	300				3
MX65055	BRK2056	Natural		400	151.9	50	100	4
MX65056	BRK2057	Natural		500				5
MX68054	BRK2058	Natural		200				2

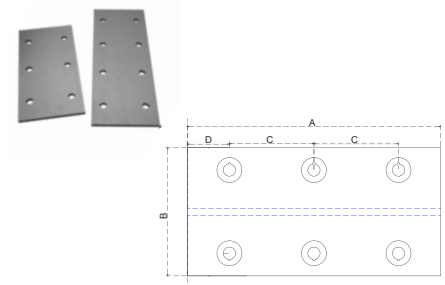

Tornillos para Placa de Extensión

BRK 2060 Tornillos para placa de extensión.

SKU	Clave Comercial	Espesor	Características
MX67226	BRK2060-12	10 - 12	Juego de tornillos para ángulo a piso y placa de extensión. <ul style="list-style-type: none"> Material: Acero inoxidable 304. Acabado: Satín. Incluye: 1 tornillo y 1 tuerca.
MX67224	BRK2060-19	19	
MX67225	BRK2060-24	24	

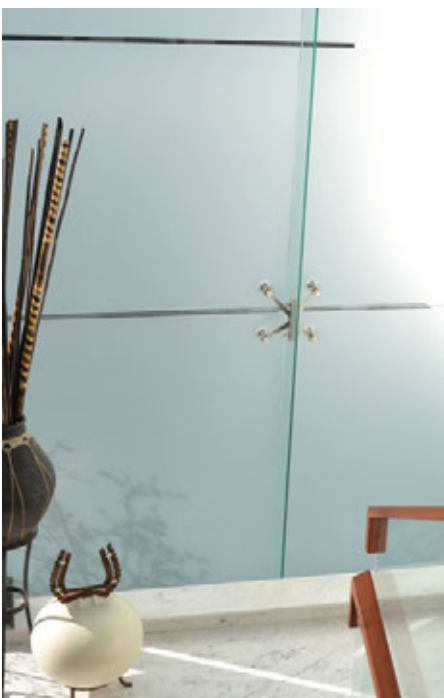
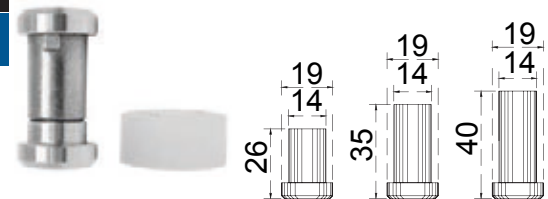

Aplicaciones: Instalación Araña a viga, con conector BRK Z01A a viga o tubo redondo.

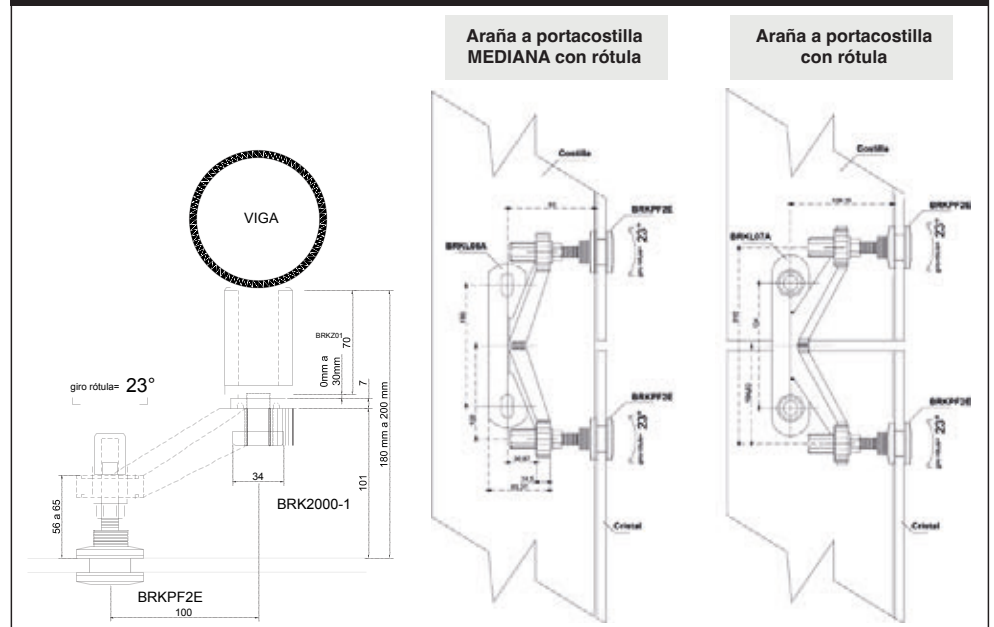



Puertas Abatibles **B**



GUÍA DE USO BISAGRAS HIDRÁULICAS.



Light Duty

Uso recomendado en interiores para puertas ligeras entre 60 y 80 kg de peso, tráfico bajo, ideal para consultorios, oficinas y uso residencial.

Mid Duty

Uso mixto entre interior y exterior, recomendada para puertas con un peso de hasta 120 kg, tráfico moderado, ideal para escuelas y centros comerciales abiertos.

Heavy Duty

Uso recomendado para exteriores de alto tráfico, puertas robustas cuyo peso esté entre los 150 hasta los 300 kg como puertas de centros comerciales, entradas principales de edificios multiusos, hospitales, entre otros.

Especificaciones Generales:

- Válvulas de cerrado con velocidad ajustable.
- Ángulo máximo de apertura de 116°
- Angulo de enclavamiento de 90°.
- Garantía por 500,000 ciclos en Bisagras Brüken.
- Garantía por 1,000,000 ciclos en Bisagras MAB.

Aplicaciones:

Para puertas de madera, aluminio y cristal.

Nota:

En el caso de uso en el exterior siempre considerar una medida de fuerza superior por el factor del viento.



Escanea para visualizar un video de los ajustes de velocidad de las Bisagras Hidráulicas



Light Duty

BRK382

Bisagra hidráulica para 80kg.

- Acabado cubierta: Satín.
- Material cubierta: Acero Inoxidable 304.
- * Se puede ajustar vertical y horizontalmente.

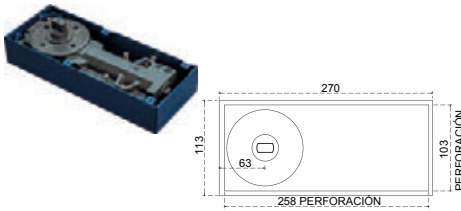

BRK 382	
SKU	Acabado
MX67324	Satín

Light Duty

BRK384

Bisagra hidráulica para 80 kg.

- Material cubierta: Acero inoxidable 304.
- Acabado: Satín.
- Medidas: Perforación de piso 268mm x 113mm x 50mm.

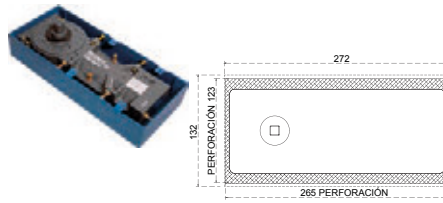

BRK 384	
SKU	Pivote
MX65948	Italiano
MX67250	Negro Mate

Light Duty

BRK384A

Bisagra hidráulica para 80 kg.

- Material cubierta: Acero inoxidable 304.
- Acabado: Satín.
- Medidas: Perforación de piso 268mm x 113mm x 50mm.

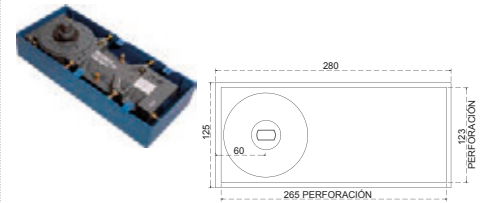

BRK 384A	
SKU	Pivote
MX67534	Alemán

Light Duty

BRK384C

Refacción, cuerpo de Bisagra hidráulica (sin caja) BRK 384 para 80 KG.



BRK 384C	
SKU	Pivote
MX67845	Italiano

Light Duty

BRK384T

Refacción, tapa para Bisagra hidráulica BRK 384

- Material: Acero inoxidable 304.



BRK 384T	
SKU	Acabado
MX67846	Satín
MX67847	Cromo

Mid Duty

BRK383

Bisagra hidráulica para 120 kg.

- Material cubierta: Acero inoxidable 304.
- Acabado: Satín.
- Medidas: Perforación de piso 108mm x 307mm x 50 mm.

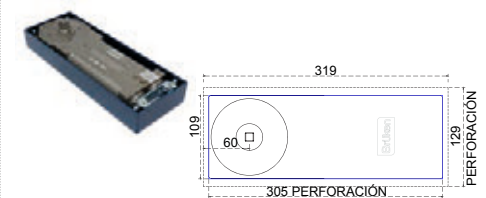

BRK 383	
SKU	Pivote
MX65947	Italiano
MX67189	Negro Mate



B Puertas Abatibles

Mid Duty BRK383T

Refacción, tapa para Bisagra hidráulica BRK 383
• **Material:** Acero inoxidable 304.



BRK 383T	
SKU	Acabado
MX67843	Satín
MX67844	Cromo

Mid Duty BRK383A

Bisagra hidráulica para 120 kg.
• **Material cubierta:** Acero inoxidable 304.
• **Acabado:** Satín.
• **Medidas:** Perforación de piso 108mm x 307mm x 50 mm.



BRK 383A	
SKU	Pivote
MX67535	Alemán

Mid Duty BRK383C

Refacción, cuerpo de Bisagra hidráulica (sin caja) BRK 383 para 120 KG.



BRK 383C	
SKU	Pivote
MX67842	Italiano

Mid Duty BRK385

Bisagra hidráulica aérea para 120 kg.
• **Material cubierta:** Acero inoxidable 304.
• **Acabado:** Satín.
• **Medidas:** De cuerpo 93mm x 290mm x 39mm.

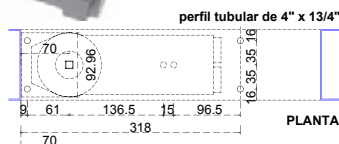

BRK 385	
SKU	Pivote
MX65949	Corto

Mid Duty BRK385A

Bisagra hidráulica aérea para 120 kg.
• **Material cubierta:** Acero inoxidable 304.
• **Acabado:** Satín.
• **Medidas:** De cuerpo 93mm x 290mm x 39mm.

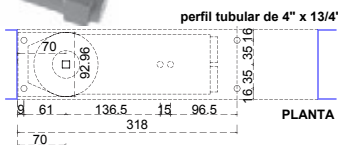

BRK 385A	
SKU	Pivote
MX65075	Largo

Mid Duty BRK387

Bisagra hidráulica para 120 kg.
• **Material cubierta:** Acero inoxidable 304.
• **Acabado:** Satín.
• **Medidas:** Perforación de piso 145 x 299 x 50 mm.

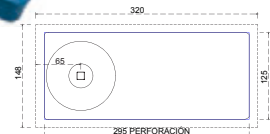

BRK 387	
SKU	Pivote
MX65950	Italiano

Mid Duty BRK387C

Refacción, cuerpo de Bisagra hidráulica (sin caja) BRK387 para 120 KG.



BRK 387C	
SKU	Pivote
MX67848	Largo

Mid Duty BRK387T

Refacción, tapa para Bisagra hidráulica BRK 387
• **Material:** Acero inoxidable 304.



BRK 387T	
SKU	Acabado
MX67850	Cromo

Mid Duty BRK392A

Bisagra hidráulica con pivote tipo italiano.
• **Capacidad:** 120kg.
• **Material cubierta:** Acero inoxidable 304.
• **Acabado:** Satín.
• **Medidas:** 131 x 283 x 52 mm

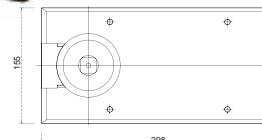

BRK 392A	
SKU	Pivote
MX67655	Italiano



Puertas Abatibles **B**

Mid Duty **BRK392B**

Bisagra hidráulica con pivote intercambiable.

- Capacidad: 120kg.
- Material cubierta: Acero inoxidable 304.
- Acabado: Satin.
- Medidas: 131 x 283 x 52 mm

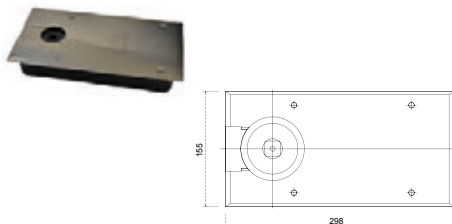

BRK 392B	
SKU	Pivote
MX67656	Italiano

Mid Duty **BRK393A**

Pivote tipo alemán para bisagra hidráulica

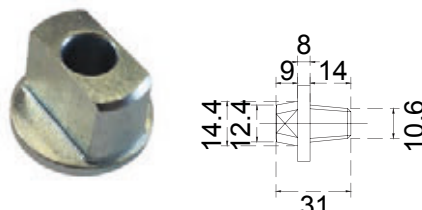

BRK 393A	
SKU	Pivote
MX67657	Alemán

Mid Duty **BRK393B**

Pivote tipo italiano para bisagra hidráulica

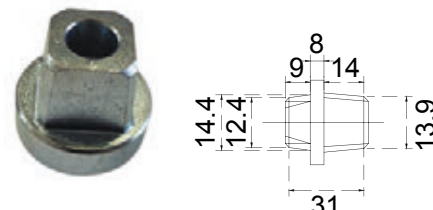

BRK 393B	
SKU	Pivote
MX67658	Italiano

Mid Duty **BRK390**

Kit completo para bisagra hidráulica, para puertas de aluminio y madera.

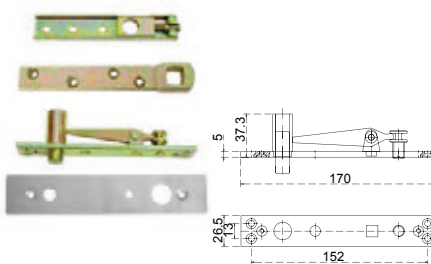

Kit bisagras hidráulicas, para puertas de aluminio y madera.		
SKU	Clave Comercial	Pivote
MX65952	BRK390	Italiano

Mid Duty **BRK391**

Kit completo para bisagra hidráulica, para puertas de aluminio y madera.

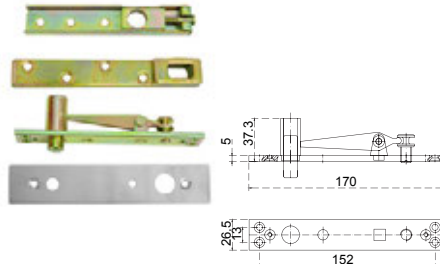

Kit bisagras hidráulicas, para puertas de aluminio y madera.		
SKU	Clave Comercial	Pivote
MX67302	BRK391	Alemán

Mid Duty **BRK010C**

Injerto tipo cangrejo para pivote italiano. (Para herraje inferior BRK 010)

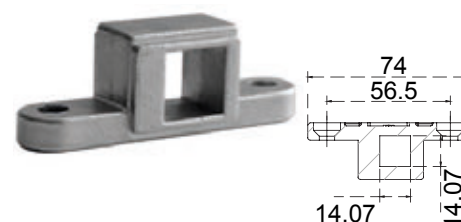

BRK 010C	
SKU	Pivote
MX67819	Italiano

Mid Duty **MAB7635**



Set de Bisagra hidráulica doble función con pivote intercambiable para puertas de <120kg, incluye cubierta de acero inoxidable 304 y pivote cuadrado. Ángulo de enclavamiento a los 90°, apertura total de 130°.

- Dimensiones: 277x108x40
- Ciclos garantizados: 1,000,000
- Medidas fuerza en: 3



MAB 7635	
SKU	Pivote
MX67581	Italiano

Mid Duty **MAB7305**



Bisagra hidráulica para 120 Kg.

- Universal para puertas derechas, izquierdas o de doble acción (vaivén).
- Adecuaciones para puertas de madera y metal (Accesorio ac0115).
- Ajuste en todas las direcciones para ayudar a resolver problemas de pisos irregulares sin tener que desinstalar la puerta.
- Apertura hasta 180° en ambas direcciones con control hidráulico de aproximadamente 105°. Rotación libre de 105° a 180°.
- * Incluye tapa y eje



MAB 7305	
SKU	Pivote
MX66926	Italiano





B Puertas Abatibles

Síguenos:
HerrajesBruken

f in @ p d v

Heavy Duty BRK389

Bisagra hidráulica para 150 kg.
 • Material cubierta: Acero inoxidable 304.
 • Acabado: Satín.
 • Medidas: Perforación de piso 129 x 305 x 50 mm.

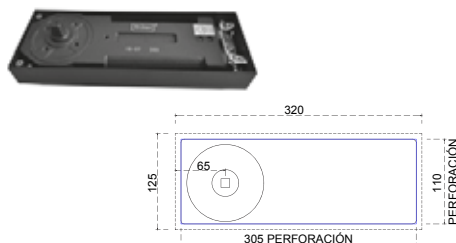

BRK 389	
SKU	Pivote
MX65951	Italiano

Heavy Duty MAB7700

Set de Bisagra hidráulica doble función con pivote intercambiable para puertas de <170kg, incluye cubierta de acero inoxidable 304 y pivote cuadrado. Sin ángulo de enclavamiento, apertura total de 170°.
 • Dimensiones: 277x110x70 mm
 • Ciclos garantizados: 1,000,000
 • Medidas fuerza en: regulable 2-4

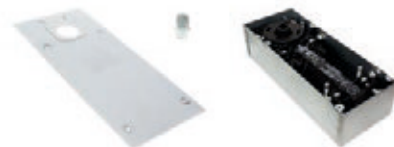

Sin ángulo de enclavamiento.

MAB 7700	
SKU	Pivote
MX66938	Intercambiable

Heavy Duty MAB7705

Set de Bisagra hidráulica doble función con pivote intercambiable para puertas de <170kg, incluye cubierta de acero inoxidable 304 y pivote cuadrado. Ángulo de enclavamiento 90°, apertura total de 170°.
 • Dimensiones: 277x110x70 mm
 • Ciclos garantizados: 1'000,000
 • Medidas fuerza en: regulable 2-4



Ángulo de enclavamiento a 90°.

MAB 7705	
SKU	Pivote
MX66952	Intercambiable

Heavy Duty MAB755

Set de Bisagra hidráulica doble función con pivote intercambiable para puertas de <300kg, incluye cubierta de acero inoxidable 304 y pivote cuadrado. Ángulo de enclavamiento a los 90°, apertura total de 175°.
 • Dimensiones: 345x78x82 mm
 • Ciclos garantizados: 1'000,000
 • Medida fuerza en: regulable 3 – 6



MAB 755	
SKU	Pivote
MX66937	Intercambiable

Heavy Duty KIT AC115

Kit Pivote y brazo doble acción para puertas con marco de madera, aluminio, etc.
 • Soporte de peso: 300 kg.
 • Materiales: Zamac y Acero

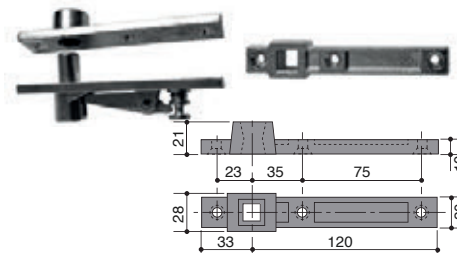

AC115	
SKU	Accesorio
MX66940	Pivote y Brazo

Heavy Duty AC360

Pivote rectangular intercambiable para bisagras hidráulicas MAB.



AC360	
SKU	Pivote
MX66927	Alemán

Heavy Duty AC619

Refacción, tapa para Bisagra hidráulica MAB7635.
 • Material: Acero inoxidable 304.



AC619	
SKU	Acabado
MX66933	Satín

Heavy Duty MAB755

Refacción, cuerpo de bisagra hidráulica MAB755 de doble función para 300 Kg, enclavamiento 90° (No incluye pivote).



MAB 755	
SKU	Acabado
MX66928	Satín



Puertas Abatibles **B**

Heavy Duty

MAB7635



Refacción, cuerpo de bisagra hidráulica MAB7635 de boble función para 120 Kg, enclavamiento 90° (No incluye pivote).

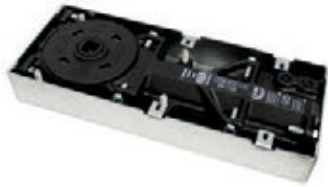

REFACCIÓN

MAB 7635	
SKU	Acabado
MX66932	Satín

Heavy Duty

AC269



Refacción, tapa para Bisagra hidráulica MAB755.
•Material: Acero inoxidable 304.



REFACCIÓN

AC269	
SKU	Acabado
MX66929	Satín

Heavy Duty

MAB7700



Refacción, cuerpo de bisagra hidráulica MAB7700 de boble función para 170 Kg, enclavamiento 90° (No incluye pivote).



REFACCIÓN

MAB 7700	
SKU	Acabado
MX66930	Satín

Heavy Duty

AC534



Refacción, tapa para Bisagra hidráulica MAB7700.
•Material: Acero inoxidable 304.



REFACCIÓN

AC534	
SKU	Acabado
MX66931	Satín

Heavy Duty

MAB7705



Refacción, cuerpo de bisagra hidráulica MAB7705 de boble función para 170 Kg, enclavamiento 90° (No incluye pivote).



REFACCIÓN

MAB 7705	
SKU	Acabado
MX66951	Satín

Heavy Duty

AC340



Pivote cuadrado intercambiable para bisagras hidráulicas MAB.



AC340	
SKU	Pivote
MX66934	Italiano

Heavy Duty

AC8



Pivote superior para puertas de hasta 300 Kg con marco de madera, aluminio, etc.



REFACCIÓN

AC8	
SKU	Acabado
MX66935	Galvanizado

Heavy Duty

AC115



Brazo inferior para puertas de 300 Kg con marco de madera, aluminio, etc.



REFACCIÓN

AC115	
SKU	Acabado
MX66936	Galvanizado





B Puertas Abatibles

Light Duty Kit BRK382

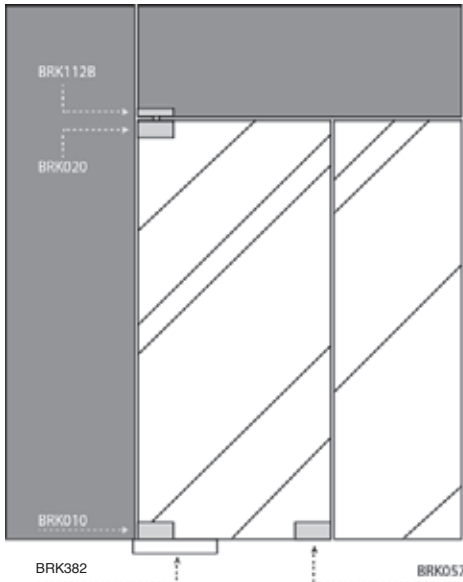

BRK020

Herraje superior para punto de giro superior.
Acabado: Satín.



BRK382

Bisagra hidráulica para 80 kg.
Con eje rectangular.
• Medidas para perforación: 268mmx113mmx50mm
• Material de cubierta: Acero inoxidable 304.



BRK057

Chapa a piso con resaque.
Acabado: Satín.



BRK010

Herraje inferior para bisagra hidráulica.
Acabado: Satín.



BRK112B

Punto de giro para herraje superior.



KIT BRK 382

SKU	Acabado Cubierta	Descripción
MX67325	Satín	Kit para puerta abatible de 60 - 80kg. • Acabado cubierta: Satín. • Material cubierta: Acero Inoxidable 304. * Se puede ajustar vertical y horizontalmente.
MX67326	Negro Mate	

Light Duty Kit BRK384

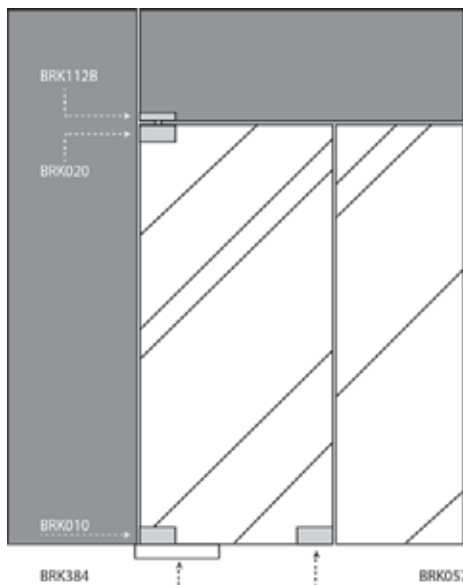

BRK020

Herraje superior para punto de giro superior.
Acabado: Satín.



BRK384

Bisagra hidráulica para 80 kg.
• Material cubierta: Acero inoxidable 304.
• Acabado: Satín.
• Medidas para perforación: 268mmx113mmx50mm.



BRK057

Chapa a piso con resaque.
Acabado: Satín.



BRK010

Herraje inferior para bisagra hidráulica.
Acabado: Satín.



BRK112B

Punto de giro para herraje superior.



KIT BRK 384

SKU	Acabado Cubierta	Descripción
MX66888	Satín	Kit para puerta abatible para 80 kg. • Material cubierta: Acero inoxidable 304. • Acabado: Satín. • Medidas: Perforación de piso 268mmx113mmx50mm.
MX66889	Cromo	
MX67184	Negro Mate	



Puertas Abatibles 8

Light Duty

Kit BRK384A

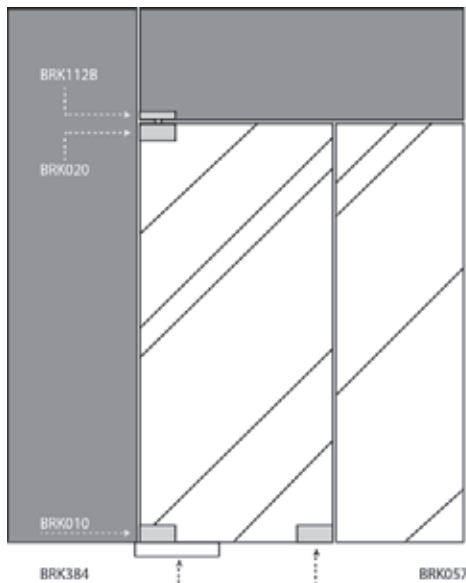

BRK020

Herraje superior para punto de giro superior.
Acabado: Satín.



BRK384A

Bisagra hidráulica para 80 kg.
• Material cubierta: Acero inoxidable 304.
• Acabado: Satín.
• Medidas: Perforación de piso 268mm x 113mm x 50mm.

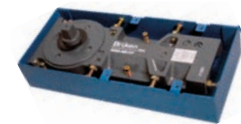

BRK057

Chapa a piso con resaque.
Acabado: Satín.



BRK010

Herraje inferior para bisagra hidráulica.
Acabado: Satín.



BRK112B

Punto de giro para herraje superior.



KIT BRK 384A

SKU	Acabado Cubierta	Descripción
MX67112	Satín	Kit para puerta abatible para 80 kg. • Material cubierta: Acero inoxidable 304. • Acabado: Satín.
MX67113	Cromo	• Medidas: Perforación de piso 268mmx113mmx50mm.

Mid Duty

Kit BRK383

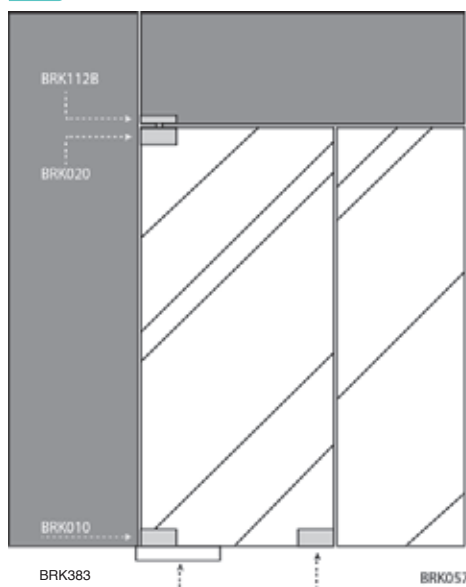

BRK020

Herraje superior para punto de giro superior.
Acabado: Satín.



BRK383

Bisagra hidráulica para 120 kg.
Con eje rectangular.
• Medidas para perforación: 268mmx113mmx50mm
• Material de cubierta: Acero inoxidable 304.



BRK057

Chapa a piso con resaque.
Acabado: Satín.



BRK010

Herraje inferior para bisagra hidráulica.
Acabado: Satín.



BRK112B

Punto de giro para herraje superior.



KIT BRK 383

SKU	Acabado Cubierta	Descripción
MX66923	Satín	Kit para puerta abatible para 120 kg.
MX66924	Cromo	• Material cubierta: Acero Inoxidable 304.
MX67198	Negro Mate	* Se puede ajustar vertical y horizontalmente.



B Puertas Abatibles

Mid Duty Kit BRK387

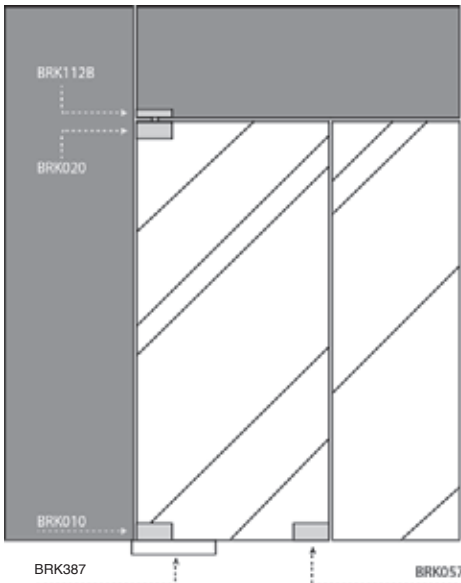

BRK020

Herraje superior para punto de giro superior.
Acabado: Satín.



BRK387

Bisagra hidráulica para 120 kg.
Con eje rectangular.
• Medidas para perforación: 268mm x 113mm x 50mm
• Material de cubierta: Acero inoxidable 304.



BRK057

Chapa a piso con resaque.
Acabado: Satín.



BRK010

Herraje inferior para bisagra hidráulica.
Acabado: Satín.



BRK112B

Punto de giro para herraje superior.



KIT BRK 387

SKU	Acabado Cubierta	Descripción
MX66890	Satín	Kit para puerta abatible para 120 kg. • Material cubierta: Acero inoxidable 304. • Acabado: Satín. • Medidas: Perforación de piso 145 mm x 299 mm x 50 mm.

Mid Duty Kit BRK392A

BRK392

Bisagra hidráulica con pivote tipo italiano.
• Capacidad: 120kg.
• Material cubierta: Acero inoxidable
• Acabado: Satín.
• Medidas: 131 x 283 x 52 mm

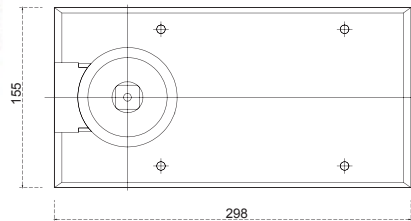

BRK010C

Injerto tipo cangrejo para pivote cuadrado.
(Para herraje inferior BRK 010)

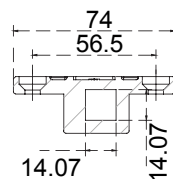

KIT BRK 392A

SKU	Acabado Cubierta	Descripción
MX67659	Satín	Kit de bisagra hidráulica, pivote tipo italiano e injerto para pivote. • Capacidad: 120kg. • Material cubierta: Acero inoxidable 304. • Acabado: Satín. • Medidas: 131 x 283 x 52 mm



Puertas Abatibles 8

Mid Duty

Kit MAB7635A | Para Puertas con Marco de Aluminio

MAB7635A

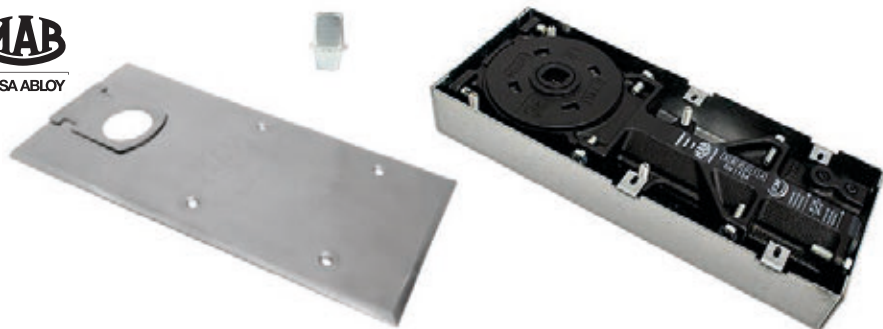

AC115



AC8



KIT MAB 7635A | KIT MAB PARA PUERTAS CON MARCO DE ALUMINIO

SKU	Acabado Cubierta	Descripción
MX67588	Satin	<p>Kit para puerta con marco de aluminio. Incluye:</p> <ul style="list-style-type: none"> • Bisagra hidráulica doble función con pivote intercambiable para puertas de <120kg. Incluye cubierta de acero inoxidable 304 y pivote cuadrado. Ángulo de enclavamiento a los 90°, apertura total de 130°. • Dimensiones: 277x108x40 • Ciclos garantizados: 1,000,000. • Medidas fuerza EN: 3. • Brazo inferior MAB: MABAC115 • Pivote superior MAB: MAB00AC8

Mid Duty

Kit MAB7635C | Kit MAB - BRÜKEN para Puertas de Cristal

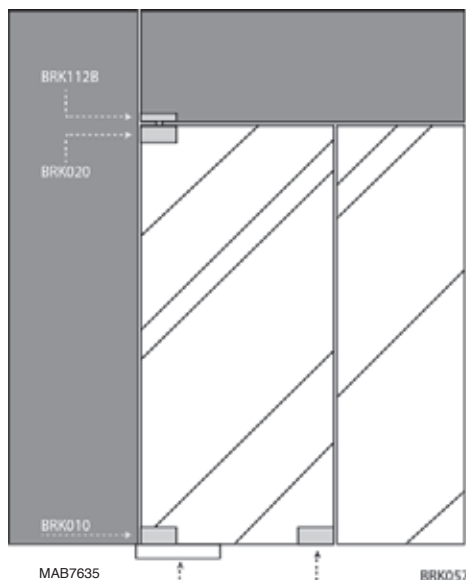

BRK020

Herraje superior para punto de giro superior.
Acabado: Satin.



MAB7635

Bisagra hidráulica para 120 kg.
Con eje rectangular.
 • Medidas para perforación: 268mmx113mmx50mm
 • Material de cubierta: Acero inoxidable

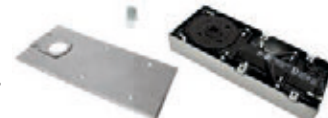

BRK057

Chapa a piso con resaque.
Acabado: Satin.



BRK010

Herraje inferior para bisagra hidráulica.
Acabado: Satin.



BRK112B

Punto de giro para herraje superior.



KIT MAB 7635C | KIT MAB - BRÜKEN PARA PUERTAS DE CRISTAL

SKU	Acabado Cubierta	Descripción
MX67587	Satin	<p>Kit de Bisagra hidráulica doble función con pivote intercambiable para puertas de <120kg, incluye cubierta de acero inoxidable 304 y pivote cuadrado. Ángulo de enclavamiento a los 90°, apertura total de 130°.</p> <ul style="list-style-type: none"> • Dimensiones: 277x108x40 • Ciclos garantizados: 1,000,000. • Medidas fuerza EN: 3.



B Sistemas Correplegadizos

BRK3900 Sistema Telescópico Sincronizado

*Entrega máximo en 15 días.

- Riel y marcos de puerta de aluminio con acabado negro.
- Espesor: 8mm (Utilizando junquillo y sellado de silicón) 9.5mm (Sobre perfil de aluminio con sellado de silicón)
- Aislamiento acústico, espacio amplio de apertura.
- Cierre suave
- Carga máxima 80 kg por hoja.
- Alto máximo de la hoja de 3 m por 1 m de ancho.
- Ancho máximo: 4.3 m.

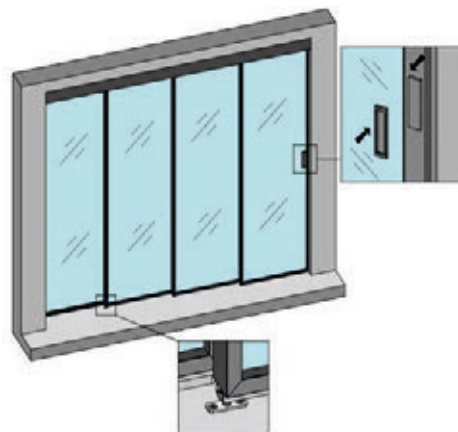

Vista transversal de la instalación general.

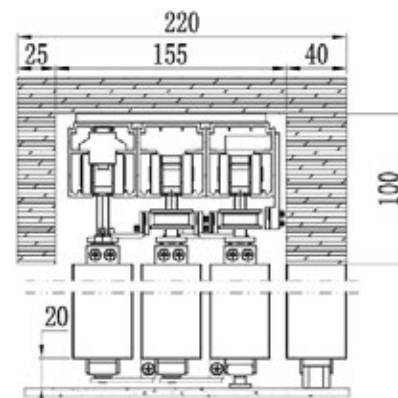

Aplicaciones Sugeridas:

Solicita tu despiece

Modulaciones:

- Cabezal 2 + 1 =
1 fijo - 2 corredizos
1 muro - 2 corredizos
- Cabezal 3 + 1 =
1 fijo - 3 corredizos
1 muro - 3 corredizos

CABEZAL 2 + 1 = 1 MURO 2 CORREDIZOS

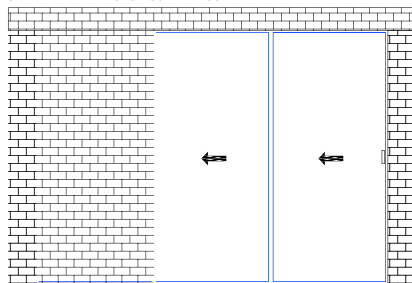

CABEZAL 3 + 1 = 1 FIJO 3 CORREDIZOS

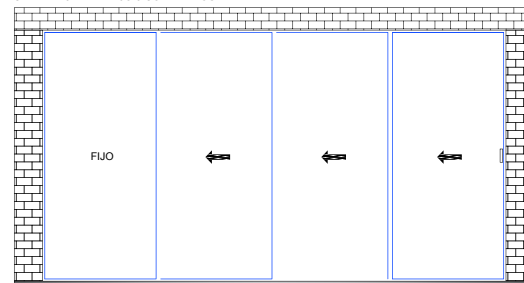

CABEZAL 2 + 1 = 1 FIJO 2 CORREDIZOS

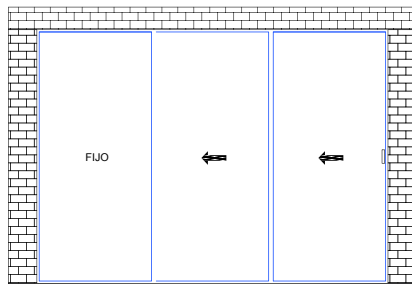

CABEZAL 3 + 1 = 1 MURO 3 CORREDIZOS

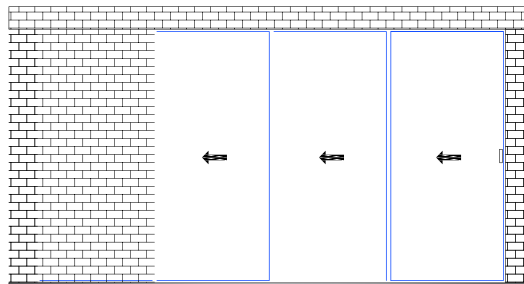

CABEZAL 2+1 = 1 FIJO 2 CORREDIZOS DOBLE

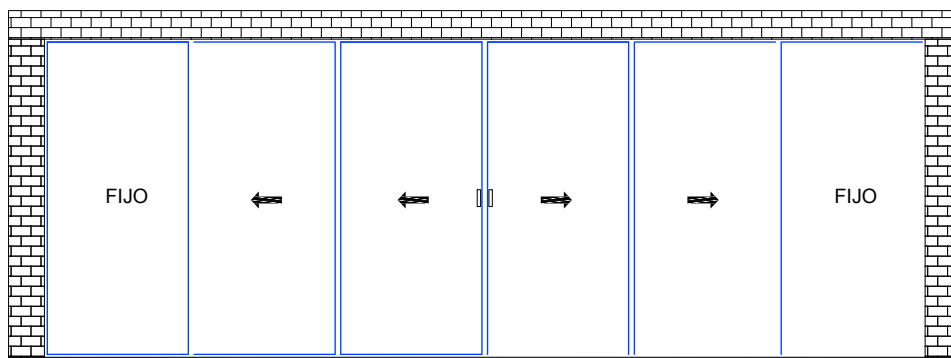



Sistemas Correplegadizos **B**

BRK1311

Carretilla para puerta corrediza. Peso máximo 120Kg por pieza.

- Material: Acero inoxidable 304.
- Perforación: Ø 25.
- Avellanado: 32

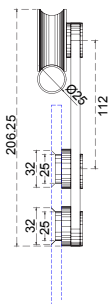

BRK 1311	
SKU	Acabado
MX66259	Satín

BRK1312

Soporte sujetador para tubo de 1" con fijación a muro.

- Material: Acero inoxidable 304.

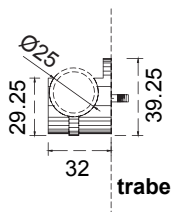

BRK 1312	
SKU	Acabado
MX66260	Satín

BRK1313

Soporte sujetador para tubo de 1" con fijación a vidrio.

- Material: Acero inoxidable 304.
- Perforación: Ø 25.
- Avellanado: 32

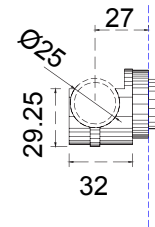
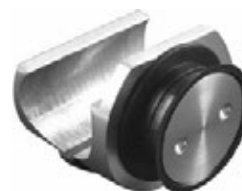

BRK 1313	
SKU	Acabado
MX66261	Satín

BRK1315

Tope izquierdo para sistema corredizo. Fijación en tubo.

- Material: Acero inoxidable 304.

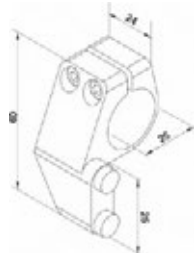

BRK 1315	
SKU	Acabado
MX66262	Satín

BRK1316

Tope derecho para sistema corredizo. Fijación en tubo.

- Material: Acero inoxidable 304.

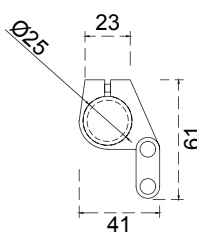

BRK 1316	
SKU	Acabado
MX66263	Satín

BRK1317

Tope lateral para sistema corredizo. Fijación en tubo.

- Material: Acero inoxidable 304.

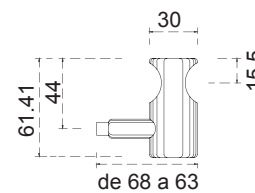

BRK 1317	
SKU	Acabado
MX66264	Satín

BRK1318

Conector para tubo de 1" con fijación a muro.

- Material: Acero inoxidable 304.

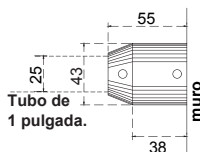

BRK 1318	
SKU	Acabado
MX66265	Satín

BRK1319

Guía de piso para puerta corrediza. Fijación a piso.

- Material: Acero inoxidable 304.

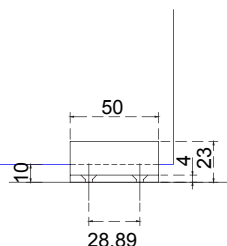

BRK 1319	
SKU	Acabado
MX66266	Satín

BRK1320

Jaladera para puerta de vidrio templado en sistema corredizo.

- Se necesita perforación de 15 mm.
- Material: Acero inoxidable 304.

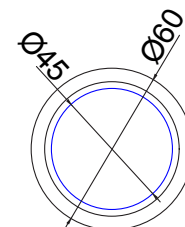

BRK 1320	
SKU	Acabado
MX66267	Satín



B Sistemas Correplegadizos

BRK1321

Tubo para sistema corredizo y 1" de diámetro Cal. 18.

• Material: Acero inoxidable 304.

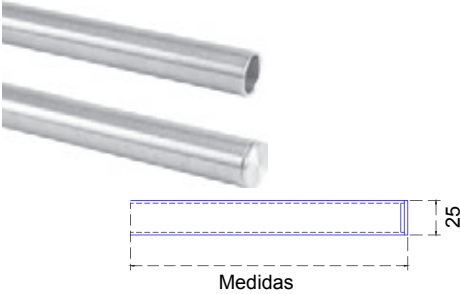

Medidas

BRK 1321		
SKU	Medidas	Acabado
MX66268	3 M	Satin
MX67036	6 M	

BRK1323

Jaladera hueca para puertas corredizas

• Material: Acero inoxidable 304.

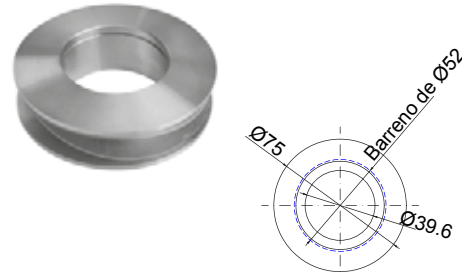

BRK 1323	
SKU	Acabado
MX65565	Satin

BRK3311C

Carretilla con sujeción a vidrio 8 mm -12 mm. y de doble barra.

Peso máximo 100 kg por puerta.

• Material: Acero inoxidable 304.

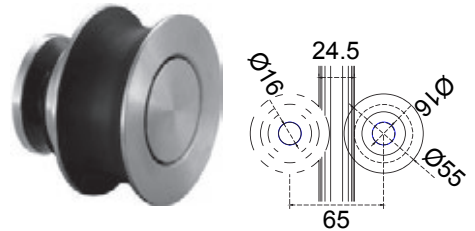

BRK 3311C	
SKU	Acabado
MX66455	Satin

BRK3313

Conector tubo-tubo ajustable 90°-180°.

• Para tubo de 1"

• Material: Acero inoxidable 304.

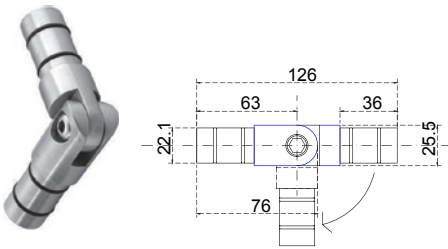

BRK 3313	
SKU	Acabado
MX66456	Satin

BRK3320

Tapón para final de tubo.

Para tubo de 1".

• Material: Acero inoxidable 304.

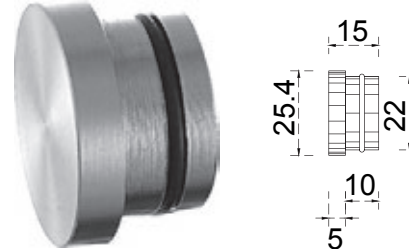

BRK 3320	
SKU	Acabado
MX66459	Satin

BRK3324

Tope para doble carretilla BRK 3311 C

con fijación a tubo de 1".

• Material: Acero inoxidable 304.

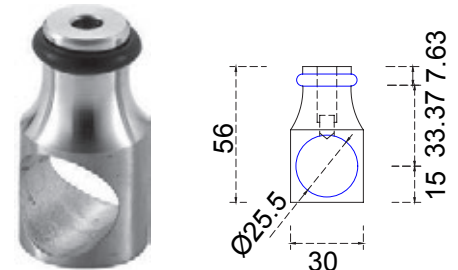

BRK 3324	
SKU	Acabado
MX66462	Satin

B SÍGUENOS:

HerrajesBruken

HerrajesBruken

HerrajesBruken

HerrajesBruken

HerrajesBruken

HerrajesBruken

BRK3327

Soporte de conexión vidrio - tubo, con inserción a tubo.

• Material: Acero inoxidable 304.

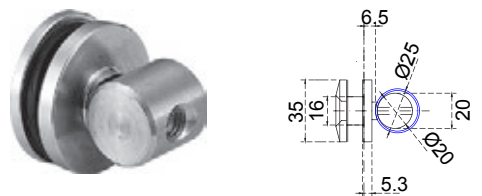

BRK 3327	
SKU	Acabado
MX66433	Satin



Sistemas Correplegadizos **B**

Aplicaciones Sugeridas:

Nota: El número de soportes BRK1312, BRK1313 y BRK1314 dependerá del largo total del sistema así como del peso de la puerta o puertas.

CON ANTEPECHO

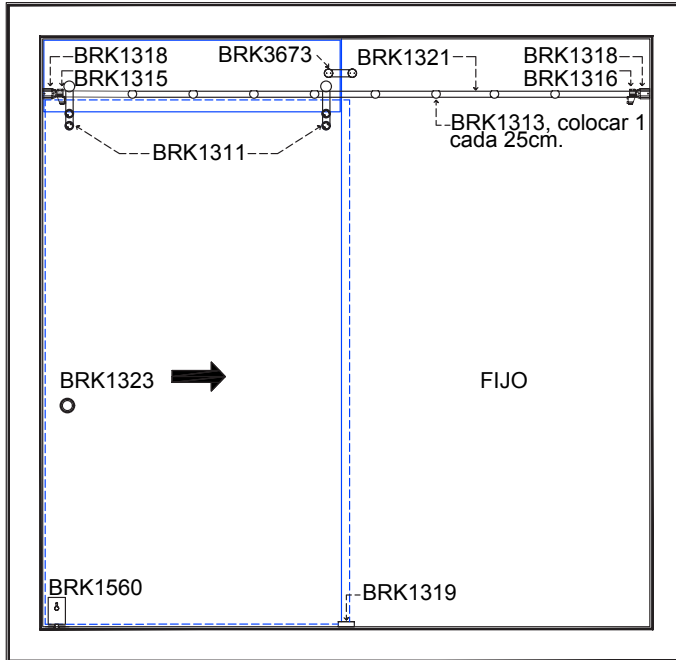

A MURO

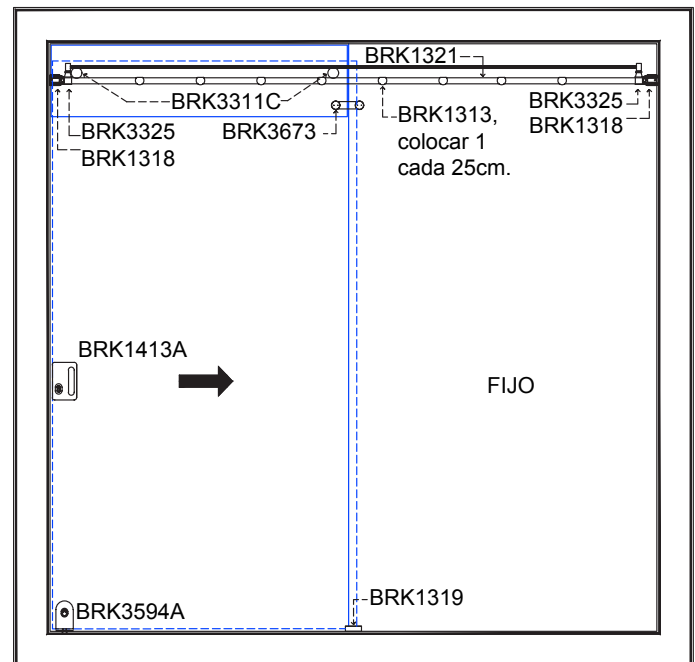
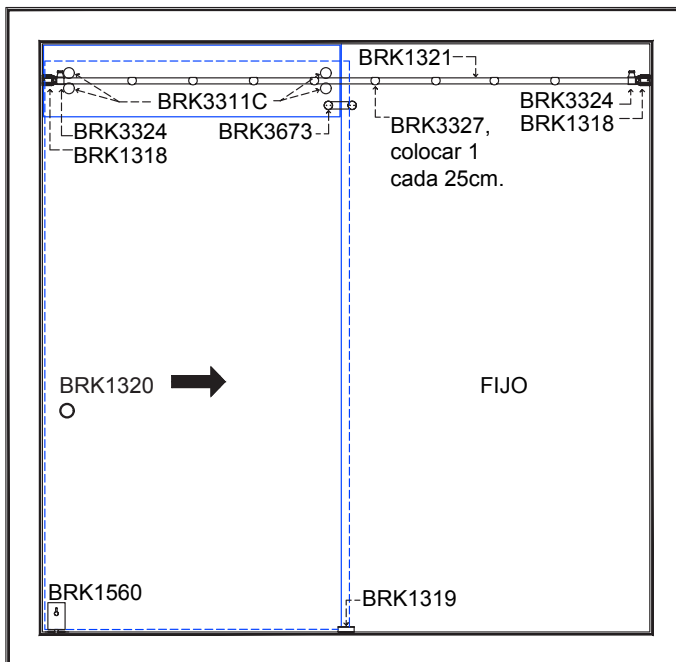
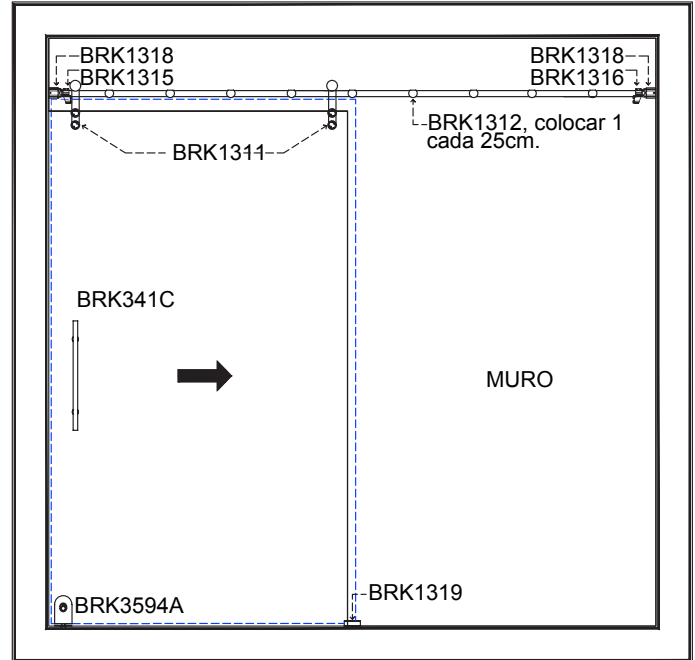



B Sistemas Correplegadizos

Sistemas Corredizos en Riel de Aluminio

Kit BRK911

Kit para puerta corrediza, soporta carga máxima de 70 kg por sistema.

- Para vidrio de 9 mm.
- **Material del cuerpo de la carretilla:** Plástico.
- **Material:** Acero inoxidable 304.

Incluye:

- 2 carretillas.
- 2 soportes circulares.
- 2 topes interiores.
- 1 guía de piso.
- 1 riel de 3 m. (Verificar tabla de precios)

Aplicación Sugerida:

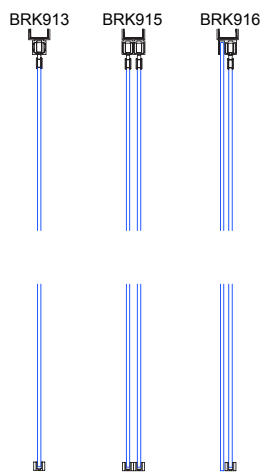
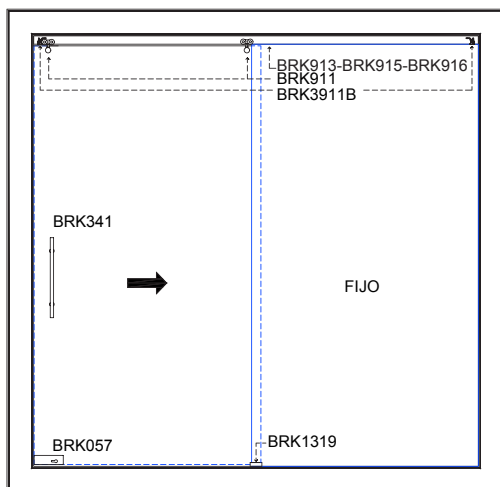

Corte transversal con rieles compatibles.

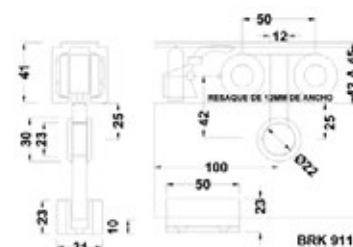
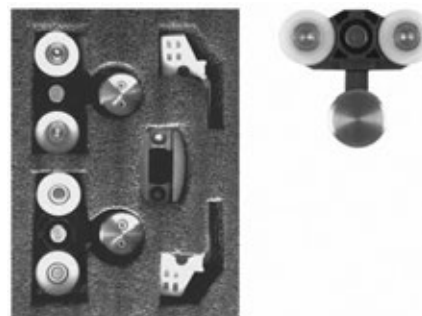

KIT BRK 911		
SKU	Descripción	Acabado
MX66269	KIT BRK 911 sin riel.	Satiné
MX66270	KIT BRK 911 con riel Incluye riel BRK913de 3M.	

Kit BRK912

Kit para puerta corrediza, soporta carga máxima de 100 kg por sistema.

- Para vidrio de 9 mm.
- **Material:** Aluminio.

Incluye:

- 2 carretillas.
- 2 soportes rectangulares.
- 2 topes interiores.
- 1 guía de piso.
- 1 riel de 3 m. (Verificar tabla de precios)

Aplicación Sugerida:

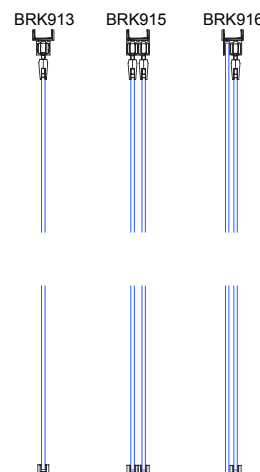
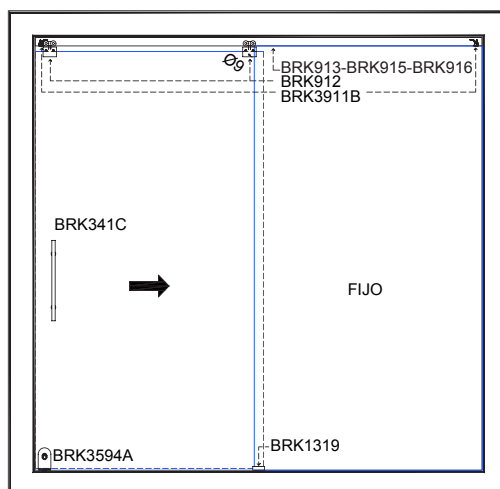

Corte transversal con rieles compatibles.

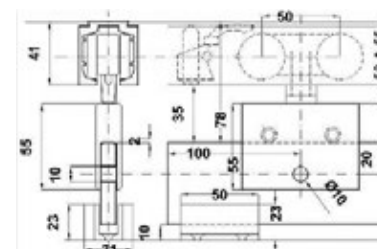
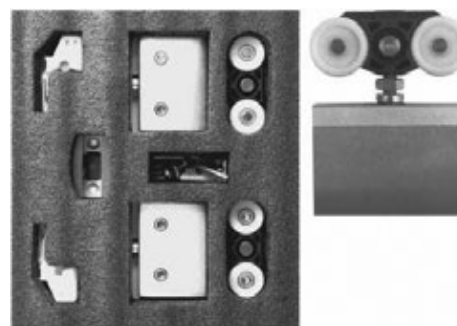

KIT BRK 911		
SKU	Descripción	Acabado
MX66271	KIT BRK 912 sin riel	Mate
MX66272	KIT BRK 912 con riel Incluye riel BRK913de 3M.	



Sistemas Corredizos en Riel de Aluminio

Sistemas Correplegadizos



BRK913

Riel de aluminio pesado para sistema corredizo de 9 mm.
 Soporta vidrios de máximo 100 kg.
 • Material: Aluminio.
 • Acabado: Mate.

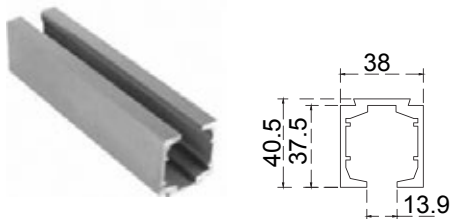

BRK 913	
SKU	Medidas
MX66273	3 M
MX66274	6 M

BRK914

Tapón para riel de aluminio BRK 913.
 • Material: Plástico.

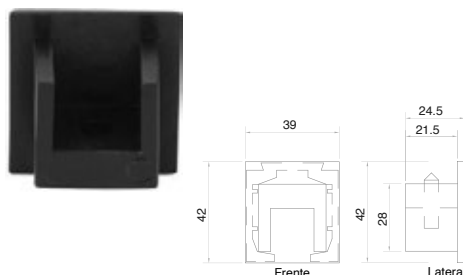

BRK 914	
SKU	Acabado
MX66275	Negro Mate

BRK915

Riel superior doble de aluminio.
 Peso máximo 100kg.
 • Material: Aluminio.
 • Acabado: Mate.

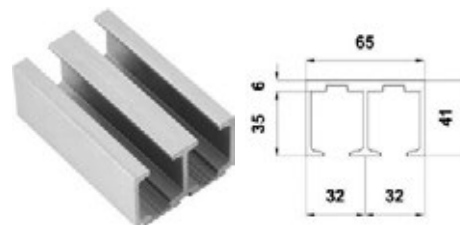

BRK 915	
SKU	Medidas
MX67211	2 M
MX67212	3 M
MX67515	6 M

BRK916

Riel superior doble de aluminio.
 Peso máximo 100kg.
 • Material: Aluminio.
 • Acabado: Mate.

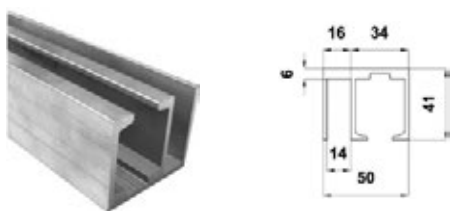

BRK 916	
SKU	Medidas
MX67214	2 M
MX67215	3 M
MX67516	6 M

BRK919

Conector interior para riel cuadrado con fijación a muro.
 • Material: Plástico.
 • Acabado: Mate blanco.

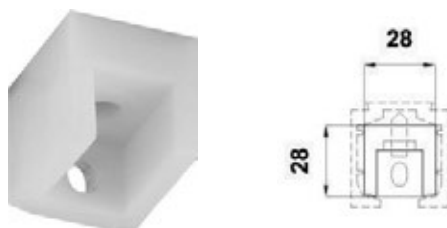

BRK 919	
SKU	Acabado
MX66278	Mate Blanco

BRK3911A

Carretilla con soporte de fijación doble a vidrio, base plana. Peso máximo 100 Kg por puerta.
 • Material: Acero inoxidable 304.

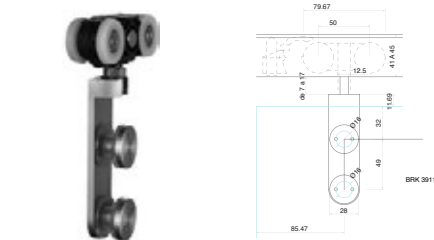

BRK 3911A	
SKU	Acabado
MX66469	Satín

BRK3911B

Freno interior para carretilla.
 Fijación en riel.
 • Material: Plástico.



BRK 3911B	
SKU	Acabado
MX66470	Mate Blanco

BRK3911C

Sujetador riel - muro.
 • Material: Acero inoxidable 304.
 • Acabado: Satín.

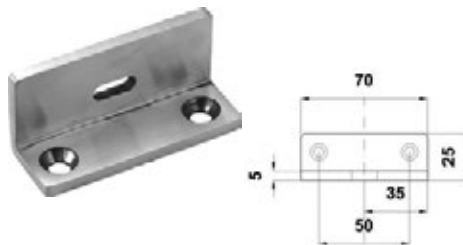

BRK 3911C	
SKU	Acabado
MX66471	Satín

BRK3912A

Carretilla circular para sistema corredizo
 • Material: Acero inoxidable 304.
 • Peso máximo: 100 Kg.

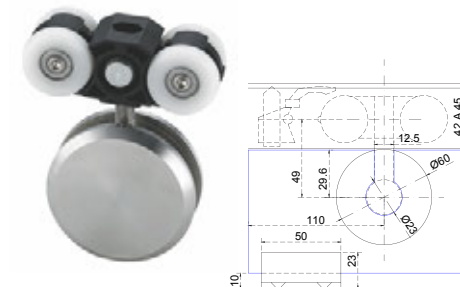

BRK3912A	
SKU	Acabado
MX66472	Satín



B Sistemas Correplegadizos

Sistemas Corredizos en Riel de Aluminio

BRK3913A

Carretilla superior con base para fijación en marco de madera o aluminio, peso máximo 90 kg por puerta.

• Material: Acero inoxidable 304.



BRK 3913A	
SKU	Acabado
MX66474	Satín

BRK3913B

Guía a piso para puerta corrediza con marco de madera o aluminio.

• Material: Acero inoxidable 304.

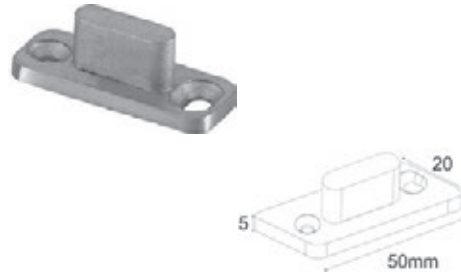

BRK 3913B	
SKU	Acabado
MX66475	Satín

BRK3039L

Tope con guía izquierdo para vidrio de 20 mm para puerta corrediza.

• Material: Acero inoxidable 304.

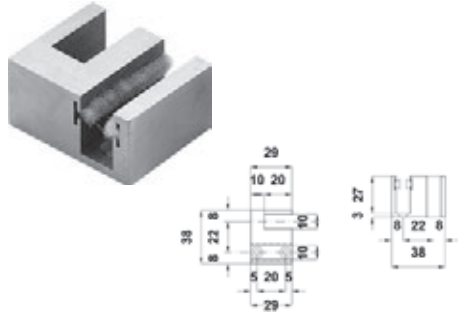

BRK 3039L	
SKU	Acabado
MX66428	Satín

BRK3039R

Tope con guía derecho para vidrio de 20 mm para puerta corrediza.

• Material: Acero inoxidable.

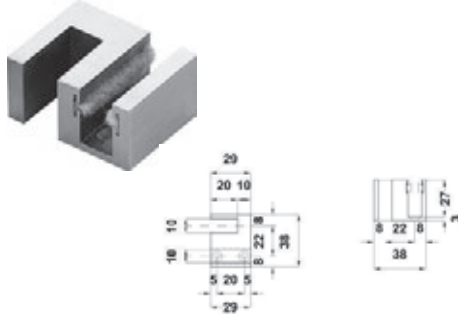

BRK 3039R	
SKU	Acabado
MX66429	Satín

Aplicaciones Sugeridas:

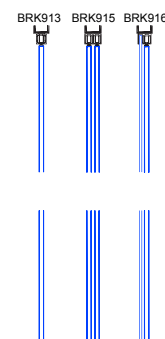
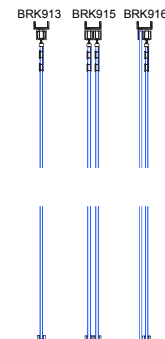
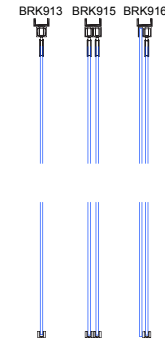
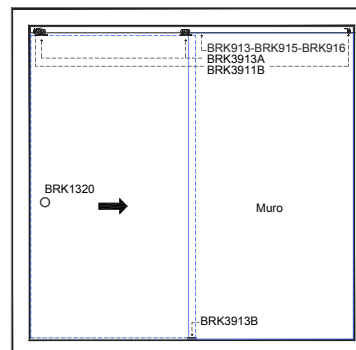
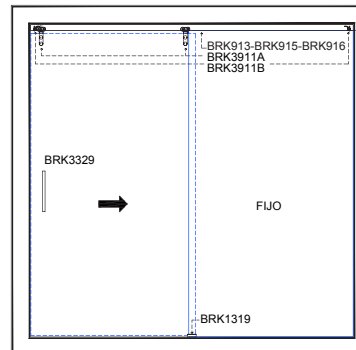
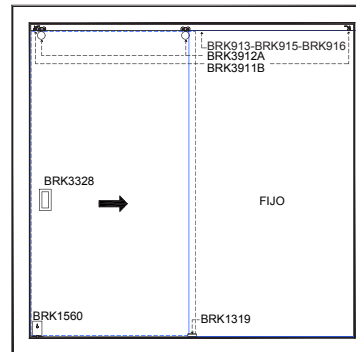

**CALIDAD, DISEÑO,
DURABILIDAD Y
GARANTÍA**

#1

#HerrajesBrüken



Sistemas Corredizos en Riel de Aluminio

Sistemas Correplegadizos



BRK3700 Sistema Apilable de Aluminio

El sistema BRK 3700, permite que su área de estacionamiento sea sobre su propio riel, ahorrando espacio de estacionamiento y tiempo de instalación.

Características generales:

- Espesor de puertas: 10 mm
- Soporte máximo: 50 kilos por panel
- Ancho máximo: 05 m sencillo, 10 m doble
- Alto máximo: 2500 mm
- Ancho máximo de panel: 800 mm
- Material: Aluminio



Diagrama vista por fuera de un sistema de 4 hojas: 1 abatible y 4 apilables. **Nota:** La puerta abatible no es opcional.

Pregunta por nuestro servicio de entrega a la medida.



Escanea para visualizar video de funcionamiento

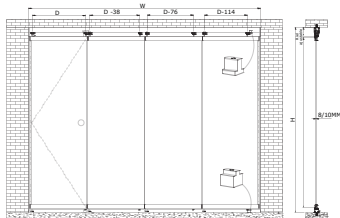

Solicita la modulación y despiece de tu sistema en nuestro WhatsApp



+52 477 258 5857

CONTÁCTANOS



B Sistemas Correplegadizos

BRK9500 Sistema de Cierre Suave

El sistema BRK9500, reduce la velocidad de apertura de tus puertas de acceso; ideal para división de espacios en interiores.

Características generales:

- **Espesor de puertas:** 10-12mm
- **Soporte máximo:** 90KG
- **Ancho máximo:** 1100mm
- **Alto máximo:** 2500 mm
- **Material:** Aluminio
- **Acabado:** Natural

Para armar un sistema, se debe incluir:

- Dos carretillas de sujeción
- Una guía de piso
- Dos topes
- Un riel de 3mts
- Dos tapas laterales
- Una cenefa o vista
- Un sistema de cierre suave

Solicita tu sistema derecho o izquierdo.

¿Qué material necesito? para armar una sola puerta, revisa nuestra tabla:



Solicita el manual de instalación.

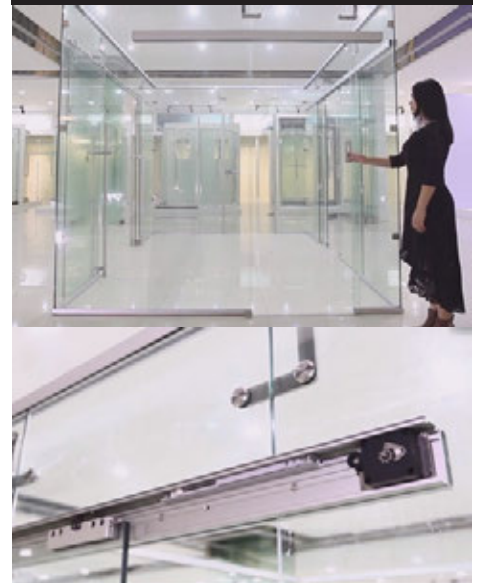

SKU	Clave Comercial	Características	Cantidad
MX67078	BRK9501 A	Carretilla para sistema de cierre suave • Material: Zamac. • Acabado: Niquelado. • Venta por pieza.	2
MX67079	BRK9502	Amortiguador superior, para sistema de cierre suave. • Material: Aluminio. • Se requieren 2 por puerta.	1
MX67080	BRK9503	Tope superior para sistema de cierre suave. • Material: Aluminio. • Venta por pieza.	2
MX67081	BRK9504 L	Tapa lateral izquierda, para sistema de cierre suave. • Material: Plástico. • Acabado: Negro.	1
MX67092	BRK9504 R	Tapa lateral derecha, para sistema de cierre suave. • Material: Plástico. • Acabado: Negro.	1
MX67082	BRK9508	Tapa para riel de sujeción a vidrio, para sistema de cierre suave. • Material: Plástico. • Acabado: Negro.	1
MX67083	BRK9509	Sujeción a vidrio, para sistema de cierre suave. • Material: Plástico. • Acabado: Negro.	1
MX67084	BRK9500 L	Yoyo de cierre suave izquierdo, para puertas de cierre suave.	1
MX67128	BRK9500 R	Yoyo de cierre suave derecho, para puertas de cierre suave.	1
MX67085	BRK9523	Jaladera pra vidrio corredizo, para sistema de cierre suave. • Material: Acero inoxidable. • Acabado: Satín.	1
MX67086	BRK9516	Vista / tapa para riel de sistema de cierre suave de 3 M. • Material: Aluminio. • Acabado: Natural.	1
MX67087	BRK9520	Riel de sistema de cierre suave de 3 M. • Material: Aluminio. • Acabado: Natural.	1



Sistemas Correplegadizos **B**

Sellos Anticolisión

BRK3725A

Sello Anticolisión Chapa. Con autoadhesivo.
 • Compatible con los sistemas:
 BRK1400 | BRK 1500 | BRK1600 | BRK1700 | BRK3900.
 Haz hermetico tu sistema agregando estos sellos hasta en un 90%

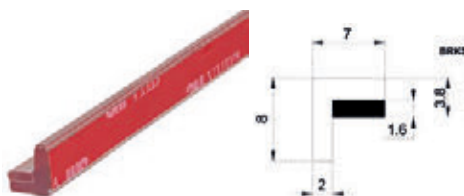

BRK 3725A	
SKU	Medida
MX67303	2 M

BRK3725B

Sello Anticolisión Cóncavo. Con autoadhesivo.
 • Compatible con los sistemas:
 BRK1400 | BRK 1500 | BRK1600 | BRK1700 | BRK3900.
 Haz hermetico tu sistema agregando estos sellos hasta en un 90%

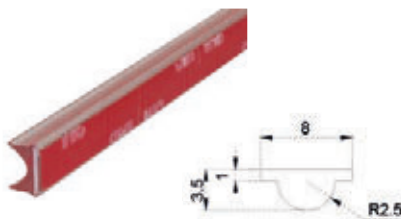

BRK 3725B	
SKU	Medida
MX67304	2 M

BRK3725C

Sello Anticolisión Convexo. Con autoadhesivo.
 • Compatible con los sistemas:
 BRK1400 | BRK 1500 | BRK1600 | BRK1700 | BRK3900.
 Haz hermetico tu sistema agregando estos sellos hasta en un 90%

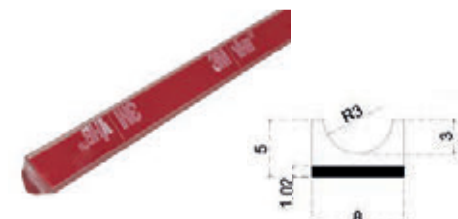

BRK 3725C	
SKU	Medida
MX67305	2 M

Sistemas Corredizos Media Luna

BRK3335

Tapa para final de riel superior con fijación a riel superior.
 • Material: Acero inoxidable 304.

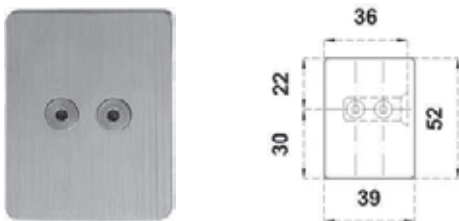

BRK 3335	
SKU	Acabado
MX66468	Satín

BRK3330

Carretilla sencilla para riel inferior.
 Carga máxima de 150 Kg. Por par.
 • Material: Acero inoxidable 304.

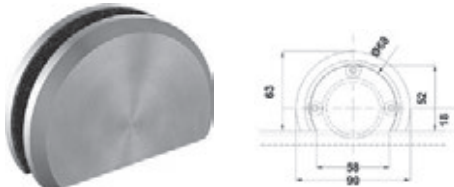

BRK 3330	
SKU	Acabado
MX66463	Satín

BRK3334

Tope para puerta corrediza con fijación a riel superior.
 • Material: Aluminio.

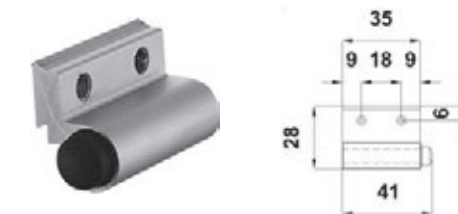

BRK 3334	
SKU	Acabado
MX66467	Natural

BRK3331

Riel inferior para carretilla sencilla media luna de 2 mts.
 • Material: Acero inoxidable 304.

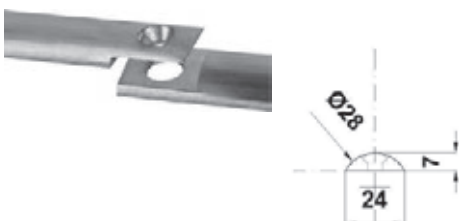

BRK 3331	
SKU	Acabado
MX66464	Satín

BRK3332

Riel superior de sujeción a muro de 2 mts.
 • Material: Aluminio.

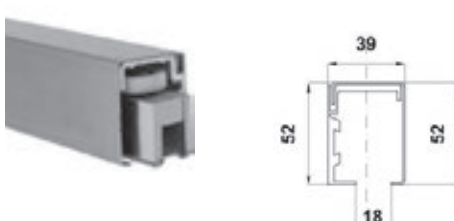

BRK 3332	
SKU	Acabado
MX66465	Satín

BRK3333

Carretilla para riel superior con clip a vidrio.
 • Material: Acero inoxidable 304.

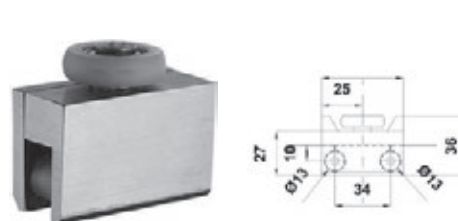

BRK 3333	
SKU	Acabado
MX66466	Satín



B Sistemas Correplegadizos

Sistemas Corredizos Media Luna

Aplicación Sugerida:

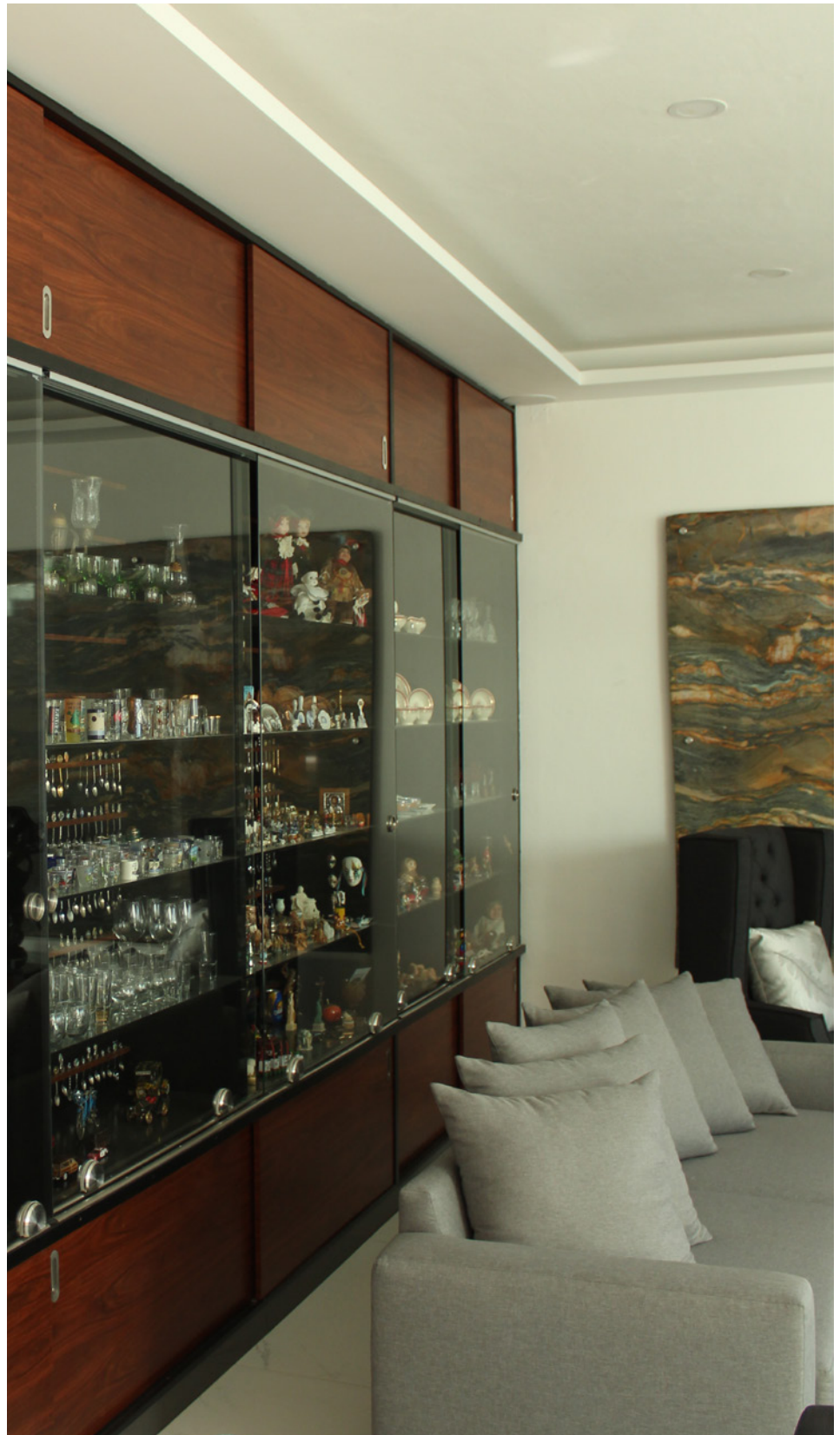
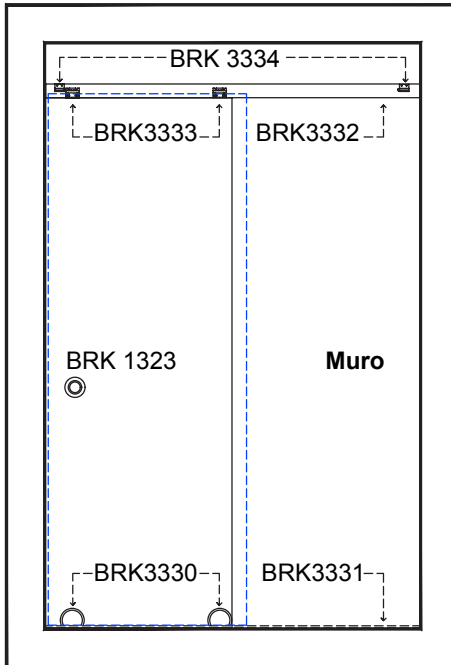

Para más información visita nuestro sitio web www.bruken.com.mx



Sistemas Correplegadizos **B**

Kit BRK9600 Closet Corredizo para Puerta de Cristal

Kit de closet corredizo para puerta de cristal.

• Incluye:

- Carretillas **BRK9601 > MX67164.**
- Guía de piso **BRK1319 > MX66266.**
- Tope superior **BRK9602 > MX67165.**
- Herraje para sujeción **BRK9605 > MX67180.**

Venta del Kit completo o por componentes

KIT BRK 9600

SKU	Acabado
MX67181	Satín

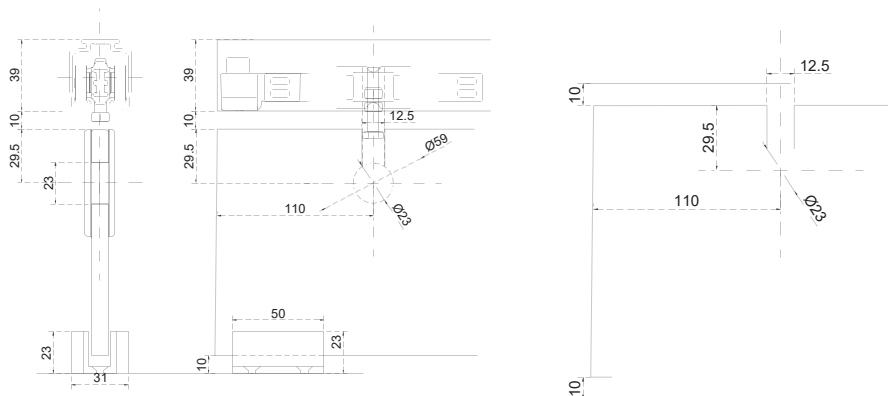

PREGÚNTA POR NUESTRO SISTEMA CORREDIZO DE LA LÍNEA MADERA



B Sistemas Correplegadizos

BRK9600

BRK1319

Guía de piso para puerta corrediza.
Fijación a piso.
• Material: Acero inoxidable 304.



BRK 1319	
SKU	Acabado
MX66266	Satin

BRK9601

Carretilla para sistema corredizo



BRK 9601	
SKU	Acabado
MX67164	Negro

BRK9602

Tope superior



BRK 9602	
SKU	Acabado
MX67165	Negro

BRK9605

Herraje circular para sujeción de vidrio



BRK 9605	
SKU	Acabado
MX67180	Satin

BRK9604

Riel superior.



BRK 9604		
SKU	Medida	
MX67179	2 M	
MX67178	3 M	



B Síguenos: HerrajesBruken





BRK1400 Sistema Plegable

Sistemas Correplegadizos



BRK1401

Riel superior para sistema plegable.
 • Material: Aluminio.
 • Acabado: Mate.

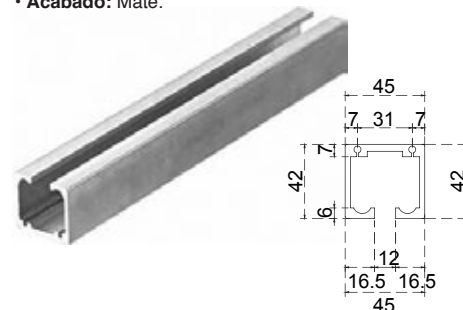

BRK 1401	
SKU	Medida
MX66286	3 M
MX67841	6 M

BRK1406

Bisagra superior para fijación: vidrio-vidrio.
 • Material: Acero inoxidable 304.

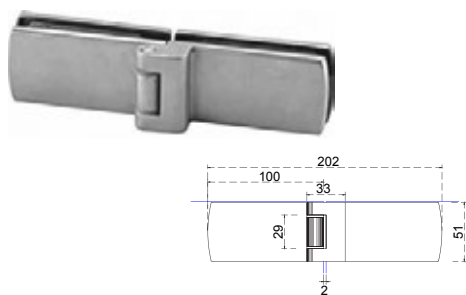

BRK 1406	
SKU	Acabado
MX66288	Satín

BRK1410

Bisagra superior con carretilla para fijación: vidrio-vidrio.
 • Material: Acero inoxidable 304.

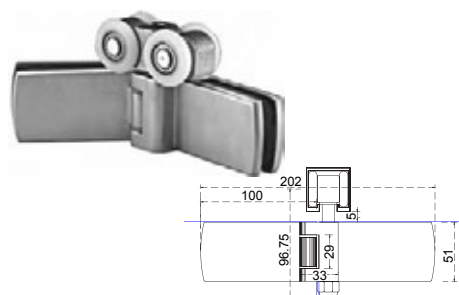

BRK 1410	
SKU	Acabado
MX66289	Satín

BRK1411

Clip superior con carretilla para fijación: riel-vidrio.
 • Material: Acero inoxidable 304.
 • Acabado: Satín.

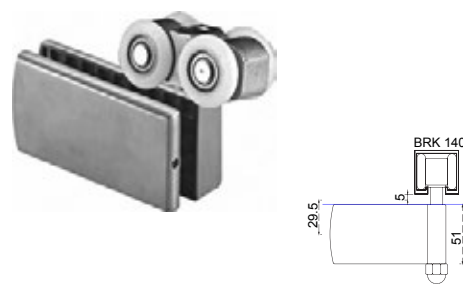

BRK 1411	
SKU	Acabado
MX66290	Satín

BRK1412

Bisagra inferior con guía para fijación: vidrio-vidrio.
 • Material: Acero inoxidable 304.

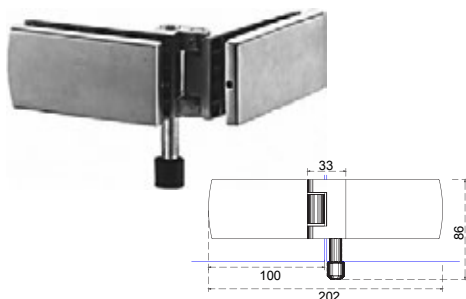

BRK 1412	
SKU	Acabado
MX66291	Satín

BRK1413L

Bisagra inferior izquierda con seguro para fijación: vidrio-vidrio.
 • Material: Acero inoxidable 304.

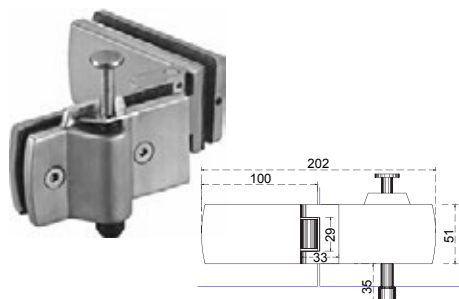

BRK 1413L	
SKU	Acabado
MX66295	Satín

BRK1413R

Bisagra inferior derecha con seguro para fijación: vidrio-vidrio.
 • Material: Acero inoxidable 304.

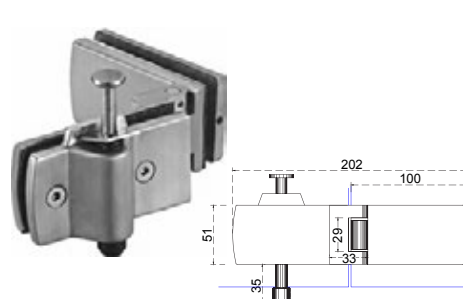

BRK 1413R	
SKU	Acabado
MX66296	Satín



B Sistemas Correplegadizos

BRK1400 Sistema Plegable

BRK1413A

Chapa de gancho para sistema plegable. El vidrio requiere resaque para su fijación.
• Material: Acero inoxidable 304.

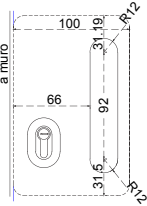

BRK 1413A	
SKU	Acabado
MX66292	Satín

BRK1413B

Contra a vidrio para Chapa de gancho. El vidrio requiere resaque para su fijación.
• Material: Acero inoxidable 304.

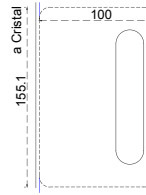

BRK 1413B	
SKU	Acabado
MX66293	Satín

BRK1413C

Contra a muro para Chapa de gancho.
• Material: Acero inoxidable 304.

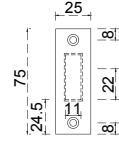

BRK 1413C	
SKU	Acabado
MX66294	Satín

BRK1414

Clip inferior con guía para última puerta.
• Material: Acero inoxidable 304

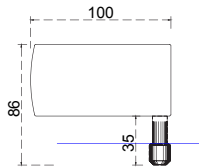

BRK 1414	
SKU	Acabado
MX66297	Satín

BRK1415

Guía inferior para sistema plegable.
• Material: Aluminio.
• Acabado: Mate.

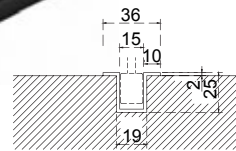

BRK 1415	
SKU	Medida
MX66298	3 M
MX66299	6 M

BRK1416

Clip superior con pivote para primera puerta.
• Material: Acero inoxidable 304.

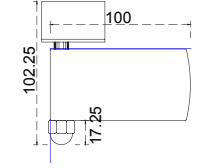

BRK 1416	
SKU	Acabado
MX66300	Satín

BRK1417

Clip inferior con pivote para primera puerta.
• Material: Acero inoxidable 304.

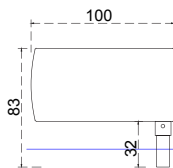

BRK 1417	
SKU	Acabado
MX66301	Satín

BRK1418L

Pasador inferior izquierdo para última puerta.
• Material: Acero inoxidable 304.

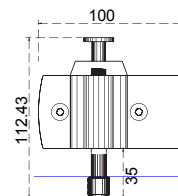

BRK 1418L	
SKU	Acabado
MX66302	Satín

BRK1418R

Pasador inferior derecho para última puerta.
• Material: Acero inoxidable 304.

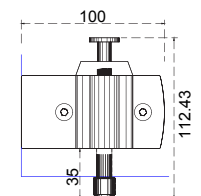

BRK 1418R	
SKU	Acabado
MX66303	Satín



BRK1400 Sistema Plegable

Sistemas Correplegadizos



KITS PRE ARMADOS BRK1400 | Nuestro Kit de modulaciones NO incluyen: Riel, Guía de piso y Chapa

Datos generales por panel:
 Carga máxima por panel = 70 kg
 Altura máxima por panel = 2500 mm.
 Ancho máximo por panel = 900 mm.

Notas Importantes:

- Este sistema sólo pliega hacia adentro.
- El ángulo perpendicular que forman los cristales plegados, puede variar dependiendo de la instalación.
- Las modulaciones impares limitan el ancho de los vidrios a 700 mm.

Vista aérea de la apertura del sistema correplegadizo BRK1400

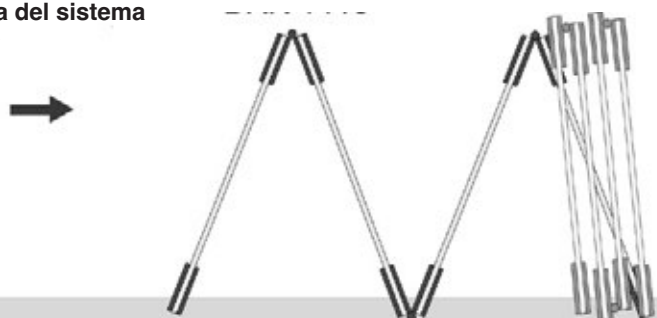

BRK1400A

KIT BR1400A 2 PANELES	
SKU	Aperdura
MX65783	Derecha
MX65782	Izquierda

Apertura Izquierda

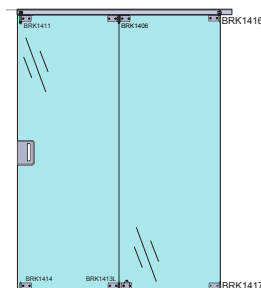

Apertura Derecha

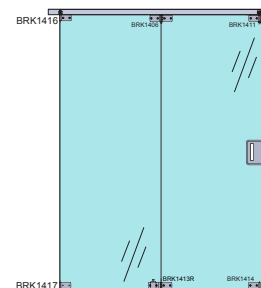

BRK1400B

En esta modulación, se utilizan los mismos componentes tanto para apertura izquierda como para apertura derecha. Es necesario intercambiar los herrajes BRK1413L y BRK1413R para definir el sentido de apertura.

KIT BR1400B 4 PANELES	
SKU	Aperdura
MX65777	Derecha / Izquierda

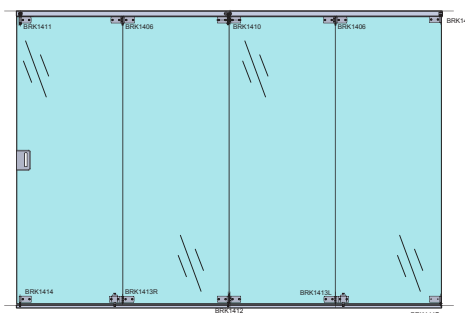

BRK1400C

KIT BR1400C 6 PANELES	
SKU	Aperdura
MX65785	Derecha
MX65784	Izquierda

Apertura Izquierda

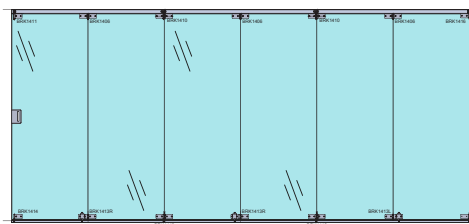

Apertura Derecha

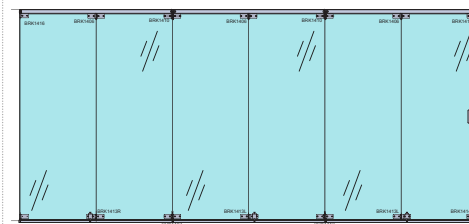

BRK1400D

En esta modulación, la apertura es hacia ambos lados.

KIT BR1400D 8 PANELES	
SKU	Aperdura
MX65759	Central

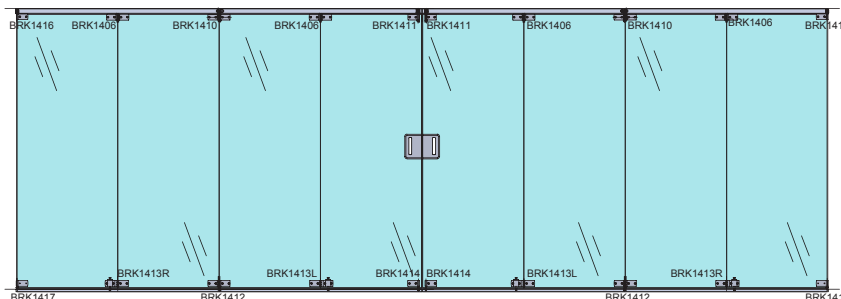



B Sistemas Correplegadizos

BRK1500 Sistema Plegable



BRK1401

Riel superior para sistema plegable.
• Material: Aluminio.
• Acabado: Mate.

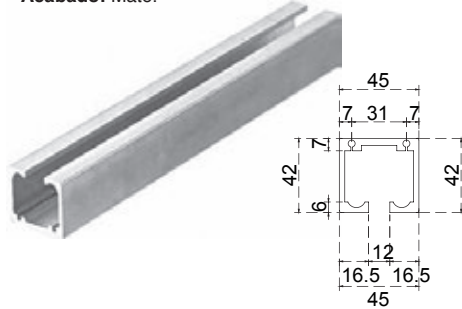

BRK 1401	
SKU	Medida
MX66286	3 M
MX67841	6 M

BRK1501

Carretilla con conector central redondo para fijación a vidrio.
• Material: Acero inoxidable 304.

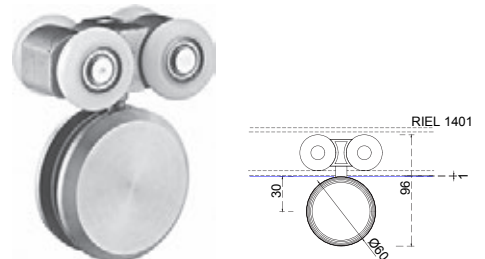

BRK 1501	
SKU	Acabado
MX66304	Satín

BRK1507

Bisagra intermedia vidrio-vidrio para sistema plegable.
• Material: Acero inoxidable 304.

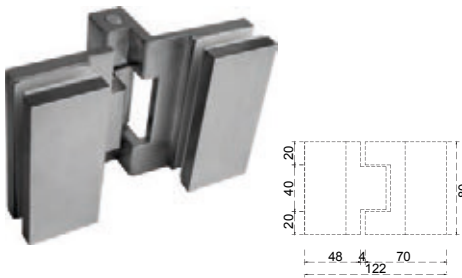

BRK 1507	
SKU	Acabado
MX66305	Satín

BRK1508

Bisagra muro-vidrio para primera puerta de sistema plegable.
• Material: Acero inoxidable 304.

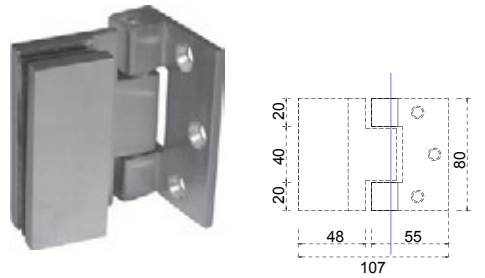

BRK 1508	
SKU	Acabado
MX66306	Satín

BRK1523

Pasador sin llave a piso para sistema plegable.
• Material: Acero inoxidable 304.

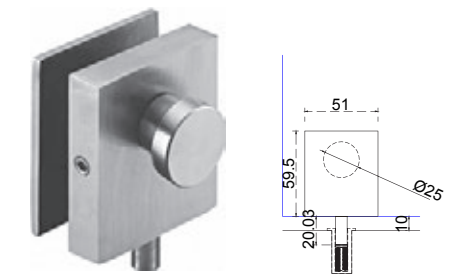

BRK 1523	
SKU	Acabado
MX66307	Satín

BRK1524

Contra chapa redonda a piso.
• Material: Acero inoxidable 304.

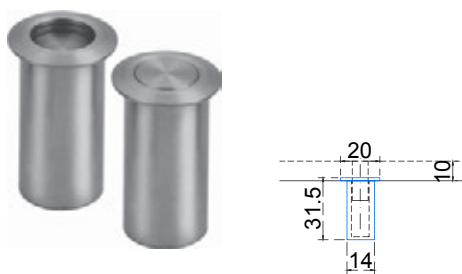

BRK 1524	
SKU	Acabado
MX66308	Satín

BRK1560

Chapa llave - llave a piso para sistema plegable.
• Material: Acero inoxidable 304.

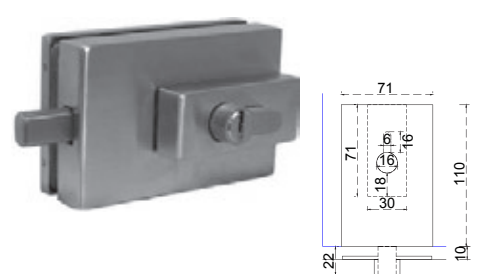

BRK 1560	
SKU	Acabado
MX66309	Satín



BRK1500 Sistema Plegable

Sistemas Correplegadizos



KITS PRE ARMADOS BRK1500 | Nuestro Kit de modulaciones NO incluyen: Riel, Cerradura y Contra

Datos generales por panel:

Carga máxima por panel = 70 kg
 Altura máxima por panel = 2500 mm.
 Ancho máximo por panel = 900 mm.

Notas Importantes: El ángulo perpendicular que forman los cristales plegados, puede variar dependiendo de la instalación.

Vista aérea de la apertura del sistema correplegadizo BRK1400

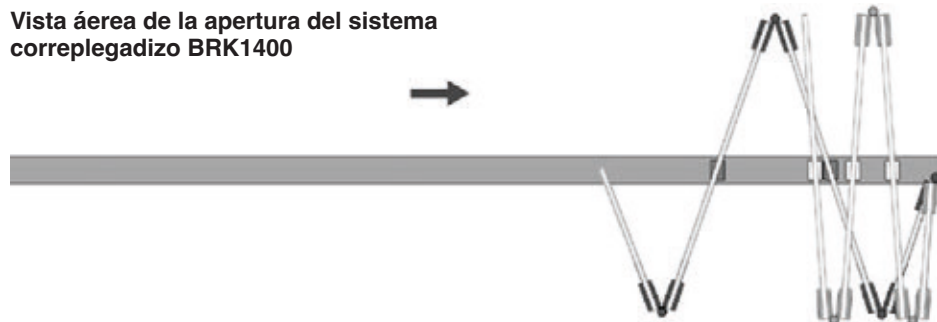

BRK1500A

En esta modulación, se utilizan los mismos componentes tanto para apertura izquierda como para apertura derecha.

KIT BR1500A 3 PANELES	
SKU	Aperdura
MX65778	Derecha / Izquierda

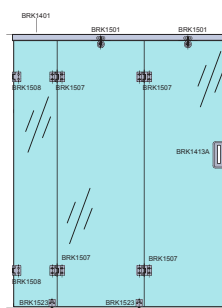

BRK1500A-4

En esta modulación, se utilizan los mismos componentes tanto para apertura izquierda como para apertura derecha.

KIT BR1500B 4 PANELES	
SKU	Aperdura
MX65779	Derecha / Izquierda

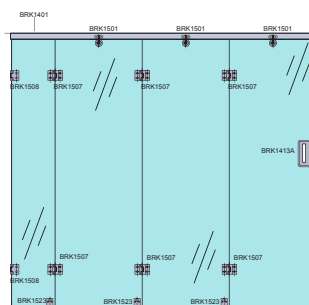

BRK1500B

En esta modulación, se utilizan los mismos componentes tanto para apertura izquierda como para apertura derecha.

KIT BR1500C 5 PANELES	
SKU	Aperdura
MX65780	Derecha / Izquierda

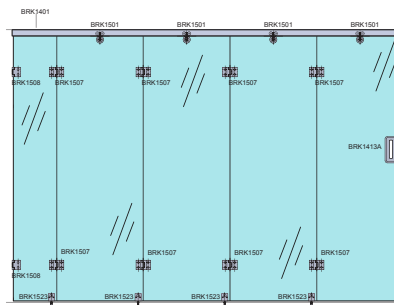

BRK1500C

En esta modulación, se utilizan los mismos componentes tanto para apertura izquierda como para apertura derecha.

KIT BR1500D 6 PANELES	
SKU	Aperdura
MX65781	Derecha / Izquierda

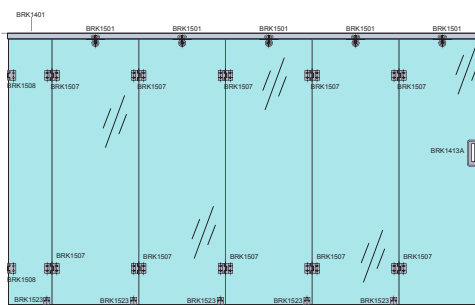



B Sistemas Correplegadizos

Sistema BRK1600 / BRK1700

BRK 1600 Sistema Corredizo Plegable

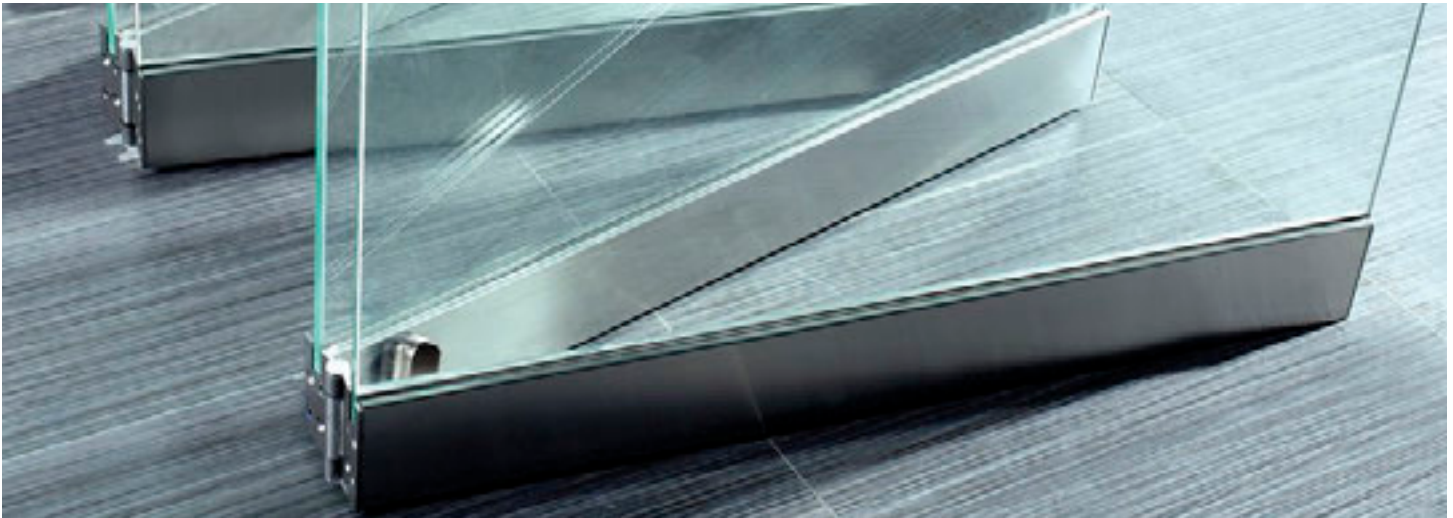

BRK 1700 Sistema Corredizo Apilable



BRK1600C2

Riel superior para sistema correplegadizo.

- Material: Aluminio.
- Acabado: Natural.

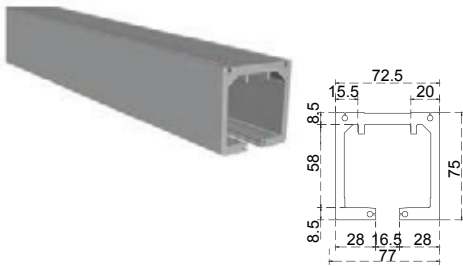

BRK 1600C2	
SKU	Medida
MX66311	3 M
MX66312	6 M

BRK1610

Perfil para panel correplegadizo inferior y superior.

- Material: Aluminio.
- Acabado: Natural.

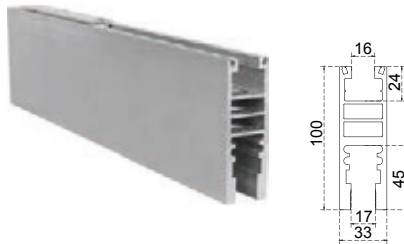

BRK 1610	
SKU	Medida
MX67496	3 M
MX67497	5 M

BRK1612

Seguro con perno inferior para sistema correplegadizo.

- Material: Acero inoxidable 304.

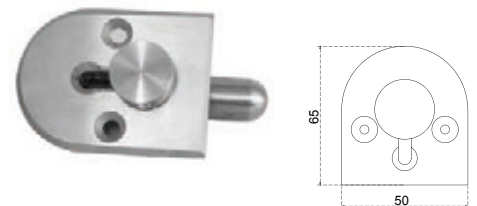

BRK 1612	
SKU	Acabado
MX67498	Satín



Sistema BRK1600 / BRK1700

Sistemas Correplegadizos



BRK1613

Cerradura inferior para panel abatible del sistema correplegadizo BRK1600.
 • Material: Acero inoxidable 304.

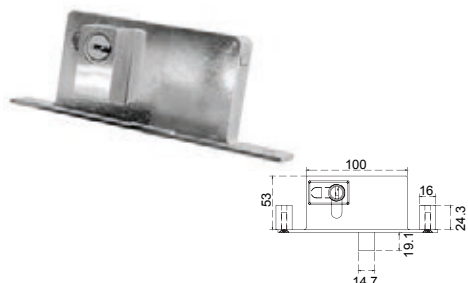

BRK 1613	
SKU	Acabado
MX67499	Satín

BRK1614

Pivote inferior para puerta abatible.
 • Material: Aluminio.
 • Acabado: Natural.



BRK 1614	
SKU	Acabado
MX67500	Natural

BRK1615

Tapas laterales para panel del sistema correplegadizo.
 • Material: Aluminio.

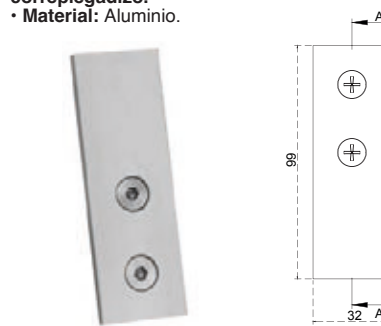

BRK 1615	
SKU	Acabado
MX67501	Natural

BRK1616

Accesorios de sujeción internos para puertas correplegadizas.
 • Material: Polímero.



BRK 1616	
SKU	Acabado
MX67502	Negro

BRK1617

Vinil superior para perfil de puertas correplegadizas.

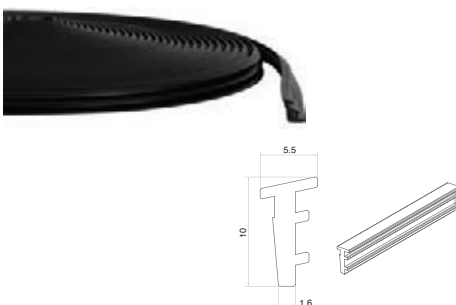

BRK 1617	
SKU	Acabado
MX67503	Negro

BRK1618

Vinil inferior para perfil de puertas correplegadizas.



BRK 1618	
SKU	Acabado
MX67504	Negro

BRK1619

Carretilla superior para puertas correplegadizas.
 • Material: Acero inoxidable 304.

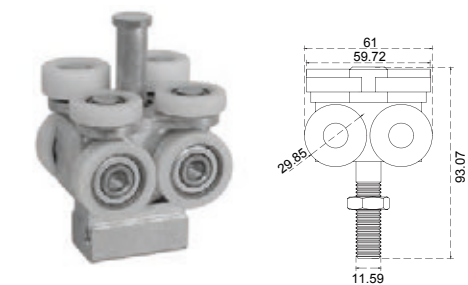

BRK 1619	
SKU	Acabado
MX67505	Satín

BRK1620

Tope con pivote para primera puerta de sistema correplegadizo.
 • Material: Acero inoxidable 304.

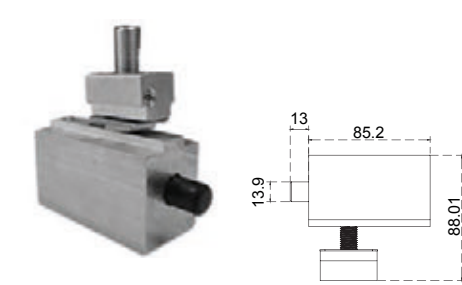

BRK 1620	
SKU	Acabado
MX67506	Satín

BRK1621

Bisagra intermedia para armado de sistema plegable.
 • Material: Aluminio.

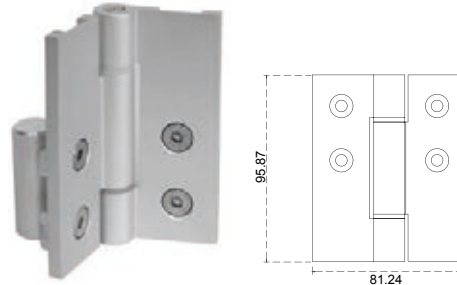

BRK 1621	
SKU	Acabado
MX67507	Natural



B Sistemas Correplegadizos

Sistema BRK1600 / BRK1700

BRK1622

Accesorios laterales para puertas con hueco para pivote.
• Material: Aluminio.

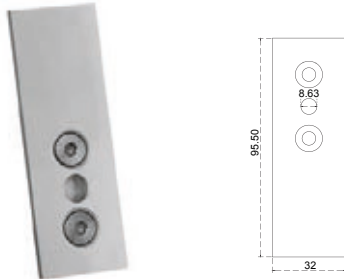

BRK 1622	
SKU	Acabado
MX67508	Natural

BRK1623

Accesorios laterales para puertas con pivote.
• Material: Aluminio.

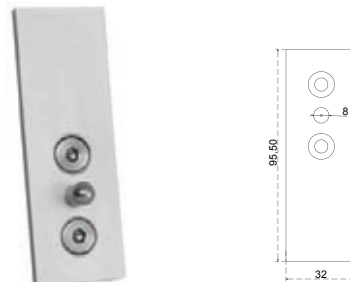

BRK 1623	
SKU	Acabado
MX67509	Natural

BRK1625

Inserto para bisagra hidráulica (En caso de utilizar bisagra hidráulica en piso.)
• Material: Aluminio.

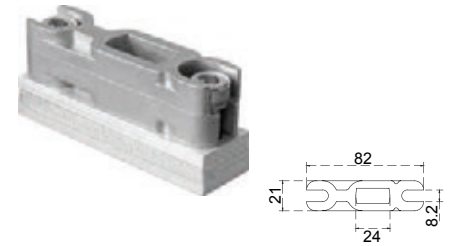

BRK 1625	
SKU	Acabado
MX67512	Natural

BRK1626

Seguidor de guía inferior para sistema correplegadizo BRK1600.
(Este seguidor se utiliza en el riel BRK1415.)

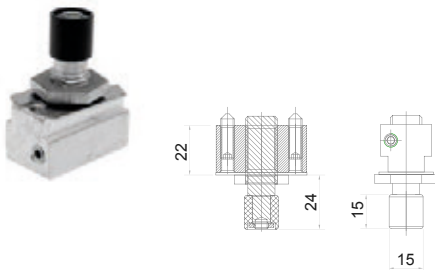

BRK 1626	
SKU	Acabado
MX67717	Natural

BRK1415

Guía inferior para sistema plegable.
• Material: Aluminio.
• Acabado: Mate.

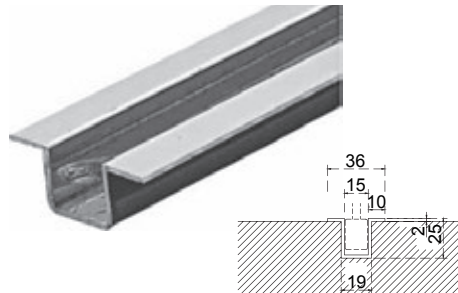

BRK 1415	
SKU	Medida
MX66298	3 M
MX66299	6 M

BRK1700C5L

Riel en "Y" izquierdo para estación de puertas abatibles.
Incluye balines alineadores, para instalación.
• Material: Aluminio.

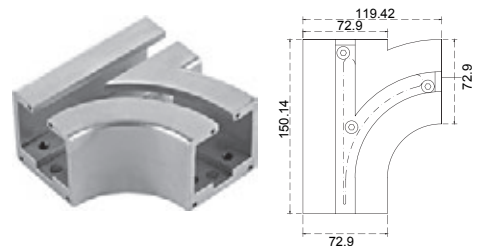

BRK 1700C5L	
SKU	Acabado
MX66319	Natural

BRK1700C5R

Riel en "Y" derecho para estación de puertas abatibles.
Incluye balines alineadores, para instalación.
• Material: Aluminio.

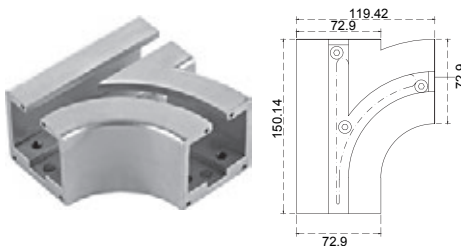

BRK 1700C5R	
SKU	Acabado
MX66320	Natural

BRK1700C6

Riel en "C" para estación de puertas abatibles.
Incluye balines alineadores, para instalación.
• Material: Aluminio.

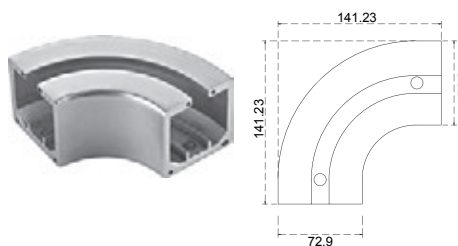

BRK 1700C6	
SKU	Acabado
MX66321	Natural

BRK1700C8

Riel en "C" a 135° para estación de puertas apilables.
• Material: Aluminio.
• Acabado: Satín.

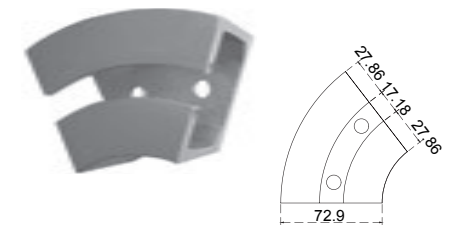

BRK 1700C8	
SKU	Acabado
MX66324	Satín



Sistema BRK1600 / BRK1700

Sistemas Correplegadizos



BRK1600 Sistema Corredizo Plegable

EJERCICIO DE UN DESGLOSE PARA UN SISTEMA CORREPLEGADIZO BRK1600 DE 5 PANELES			
SKU	CLAVE COMERCIAL	DESCRIPCIÓN	CANTIDAD
MX67497	BRK 1610-5M	Perfil de aluminio para panel correplegadizo inferior y superior de 5 metros de longitud.	2 piezas
MX67496	BRK 1610-3M	Perfil de aluminio para panel correplegadizo inferior y superior de 3 metros de longitud.	-----
MX66312	BRK 1600C2-5M	Riel superior para sistema correplegadizo de 5 metros de longitud.	1 pieza
MX66311	BRK 1600C2-3M	Riel superior para sistema correplegadizo de 3 metros de longitud.	1 pieza
MX67498	BRK 1612	Seguro con perno inferior para sistema correplegadizo.	4 piezas
MX67499	BRK 1613	Cerradura inferior para panel abatible del sistema correplegadizo BRK1600.	1 pieza
MX67500 / MX67512	BRK1614 / BRK 1625	Pivote inferior para puerta abatible (BRK 1614) Si se usa bisagra hidráulica en piso, utilizar inserto para bisagra hidráulica (BRK1625)	1 pieza
MX67501	BRK 1615	Accesorios laterales para panel del sistema correplegadizo.	8 piezas
MX67502	BRK 1616	Accesorios de sujeción internos para puertas correplegadizas.	20 piezas
MX67503	BRK 1617	Vinil superior para perfil de puertas correplegadizas.	2 piezas
MX67504	BRK 1618	Vinil inferior para perfil de puertas correplegadizas.	2 piezas
MX67505	BRK 1619	Carretilla superior para puertas correplegadizas.	2 piezas
MX67506	BRK 1620	Tope con pivote para primera puerta de sistema correplegadizo.	2 piezas
MX67507	BRK 1621	Bisagra intermedia para armado de sistema plegable.	6 piezas
MX67717	BRK 1626	Seguidor de guía inferior para sistema correplegadizo BRK 1600(Este seguidor se utiliza en el riel brk1415)	2 piezas
MX66298	BRK 1415-3M	Guía inferior para sistema plegable.	1 pieza
MX66298	BRK 1415-3M	Guía inferior para sistema plegable.	-----

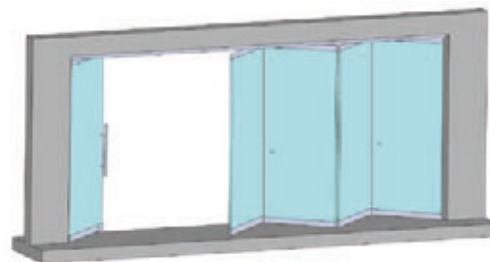

- Ancho Máximo de Panel: 1000mm
- Alto Máximo de Panel: 3000mm
- Paneles Máximos por lado: 6 paneles.

Pregunta por nuestro servicio de entrega a la medida.

Nota Importante: El ángulo perpendicular que forman los cristales plegados, puede variar dependiendo de la instalación.

BRK1700 Sistema Corredizo Apilable

EJERCICIO DE UN DESGLOSE PARA UN SISTEMA CORREPLEGADIZO BRK1700 DE 5 PANELES			
SKU	CLAVE COMERCIAL	DESCRIPCIÓN	CANTIDAD
MX67497	BRK 1610-5M	Perfil de aluminio para panel correplegadizo inferior y superior de 5 metros de longitud.	2 piezas
MX67496	BRK 1610-3M	Perfil de aluminio para panel correplegadizo inferior y superior de 3 metros de longitud.	-----
MX66312	BRK 1600C2-5M	Riel superior para sistema correplegadizo de 5 metros de longitud.	1 pieza
MX66311	BRK 1600C2-3M	Riel superior para sistema correplegadizo de 3 metros de longitud.	-----
MX66320	BRK 1700C5R	Riel derecho en "Y" para estación de puertas abatibles.	1 pieza
MX66319	BRK 1700C5L	Riel izquierdo en "Y" para estación de puertas abatibles.	-----
MX66321	BRK 1700C6	Riel en "C" para estación de puertas abatibles.	1 pieza
MX67498	BRK 1612	Seguro con perno inferior para sistema correplegadizo.	4 piezas
MX67499	BRK 1613	Cerradura inferior para panel abatible del sistema correplegadizo BRK1600.	1 pieza
MX67500 / MX67512	BRK1614 / BRK 1625	Pivote inferior para puerta abatible (BRK 1614) Si se usa bisagra hidráulica en piso, utilizar inserto para bisagra hidráulica (BRK1625)	1 pieza
MX67501	BRK 1615	Accesorios laterales para panel del sistema correplegadizo.	14 piezas
MX67502	BRK 1616	Accesorios de sujeción internos para puertas correplegadizas.	20 piezas
MX67503	BRK 1617	Vinil superior para perfil de puertas correplegadizas.	2 piezas
MX67504	BRK 1618	Vinil inferior para perfil de puertas correplegadizas.	2 piezas
MX67505	BRK 1619	Carretilla superior para puertas correplegadizas.	8 piezas
MX67506	BRK 1620	Tope con pivote para primera puerta de sistema correplegadizo.	1 pieza
MX67508	BRK 1622	Accesorios laterales para puertas con pivote	3 piezas
MX67507	BRK 1623	Accesorios laterales para puertas con hueco para pivote.	3 piezas



Sistema con una puerta abatible con estacionamiento de paneles perpendiculares al riel.



Izquierda



Derecha

Zona de bahía de apilamiento, contemplada solo en H o 90°, para otra bahía contactar al departamento de Asesoría Técnica.

- Ancho Máximo de Panel: 1000mm
- Alto Máximo de Panel: 3500mm
- Paneles Máximos por lado: 6 paneles.

Pregunta por nuestro servicio de entrega a la medida.



B Sistemas Correplegadizos

BRK1800 Sistema Apilable

BRK1801

Carretilla para sistema apilable, tipo clip.
Doble carretilla embalerada.
• Material: Tapas acero inoxidable 304.

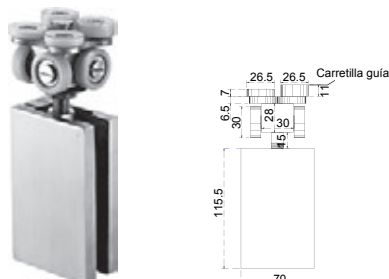

BRK 1801	
SKU	Acabado
MX66023	Satín

BRK1802

Seguro inferior, con anclaje.
• Material: Tapas acero inoxidable 304.

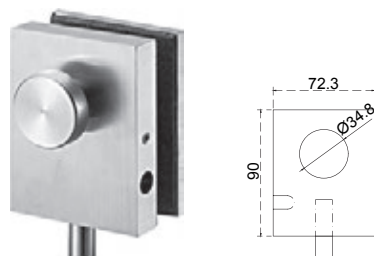

BRK 1802	
SKU	Acabado
MX66024	Satín

BRK1803

Seguro inferior, con pasador inferior y lateral para BRK1802.
• Material: Tapas acero inoxidable 304.

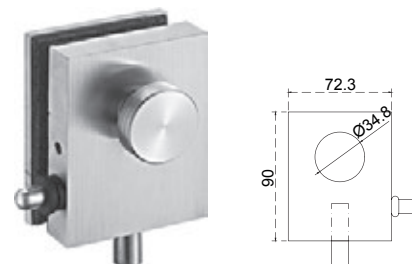

BRK 1803	
SKU	Acabado
MX66025	Satín

BRK1805

Tope con pivote para sistema apilable (Sistema 1700 y 1800).

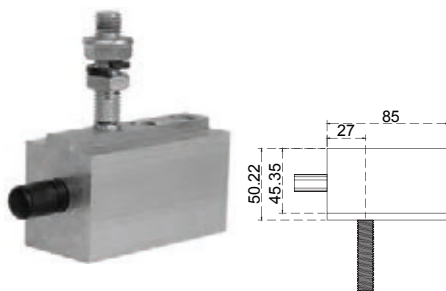

BRK 1805	
SKU	Acabado
MX67233	Natural

BRK1600C2

Riel superior para sistema correplegadizo.
• Material: Aluminio.
• Acabado: Natural.

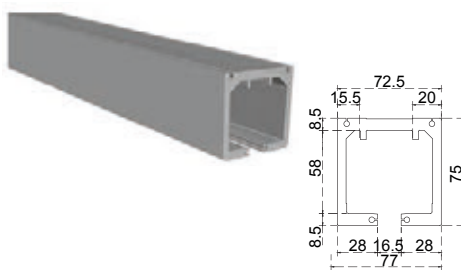

BRK 1600C2	
SKU	Medida
MX66311	3 M
MX66312	6 M

BRK1700C5L

Riel en "Y" izquierdo para estación de puertas abatibles.
Incluye balines alineadores, para instalación.
• Material: Aluminio.

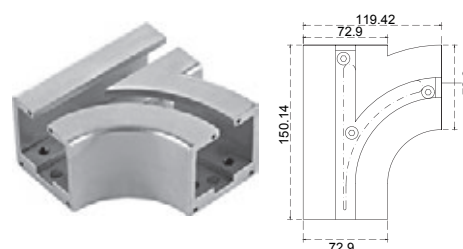

BRK 1700C5L	
SKU	Acabado
MX66319	Natural

BRK1700C5R

Riel en "Y" derecho para estación de puertas abatibles.
Incluye balines alineadores, para instalación.
• Material: Aluminio.

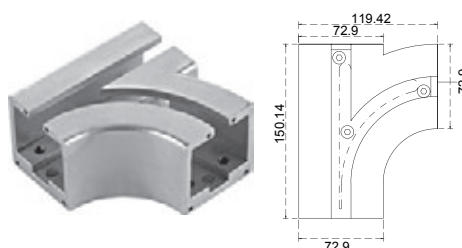

BRK 1700C5R	
SKU	Acabado
MX66320	Natural

BRK1700C6

Riel en "C" para estación de puertas abatibles.
Incluye balines alineadores, para instalación.
• Material: Aluminio.

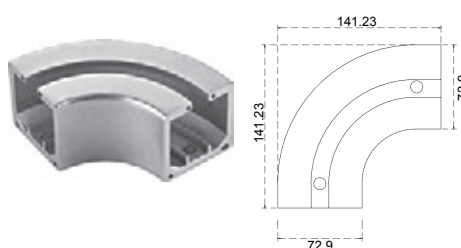

BRK 1700C6	
SKU	Acabado
MX66321	Natural

BRK1700C7L

Riel en "Y" a 135° para estación de puertas apilables.
• Material: Aluminio.
• Acabado: Satín.

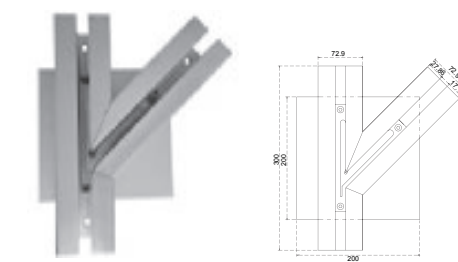

BRK 1700C7L BRK 1700C7R		
SKU	Clave Comercial	Lado
MX66323	BRK 1700C7L	Izquierdo
MX66322	BRK 1700C7R	Derecho



BRK1800 Sistema Apilable

Sistemas Correplegadizos



BRK1700C8

Riel en "C" a 135° para estación de puertas apilables.

- Material: Aluminio.
- Acabado: Satín.

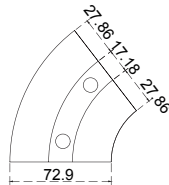

BRK 1700C8	
SKU	Acabado
MX66324	Satín

BRK3010

Herraje vertical inferior sin pivote, con sujeción a bisagra hidráulica, compatible con bisagra hidráulica BRK382.

- Material: Acero inoxidable 304.
- Acabado: Satín.

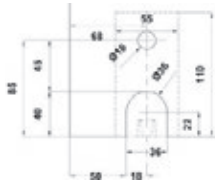

BRK 3010	
SKU	Acabado
MX66423	Satín

BRK3020

Herraje vertical superior para bisagra hidráulica, sin pivote, sujeción a pivote de giro.

- Material: Acero inoxidable 304.
- Acabado: Satín.



BRK 3020	
SKU	Acabado
MX66424	Satín

Aplicaciones Sugeridas:



Datos generales por panel:

Carga máxima por panel = 100 Kg.
 Altura máxima por panel = 3500 mm.
 Ancho máximo por panel = 1200 mm.

Bahías de aparcamiento

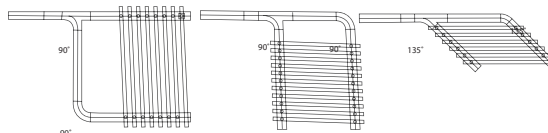

Nota: Pregunta a tu agente de ventas por las uniones para zona de aparcamiento a 135°.



Baños Corredizos



BRK800 Cancel de Perforación para Cristal de 6mm

Nuestra familia de cancelos **BRK 800** se distingue por ofrecer una excelente relación entre calidad y valor, asegurando accesibilidad sin comprometer la funcionalidad. Con opción de sistema de perforación y de sujeción, esta línea está ideada para proporcionar soluciones versátiles y eficaces para todo tipo de requerimientos. Disponibles en acabados natural, natural brillante, blanco y negro, se integran a la perfección en cualquier diseño de interiores, realizando la estética de su espacio.

Características:

- **Espesor cristal:** 6mm
- **Sistema:** Perforación
- **Configuración de apertura:** Doble corredizo
- **Material:** Aluminio

Incluye:

- 1 pieza riel superior
- 2 piezas soportes a muro
- 2 piezas perillas
- 4 piezas carretillas con perforación
- 2 piezas jambas
- 1 pieza guía de piso
- 2 piezas topes laterales

BRK 800 Cancel de Perforación para Cristal de 6mm				
SKU	Clave Comercial	Acabado	Ancho	Altura
MX67908	BRK821	Blanco	1.50 M	2.00 M
MX67909	BRK822		2.00 M	
MX67910	BRK823		1.20 M	
MX67911	BRK824	Natural Brillante	1.50 M	
MX67912	BRK825		2.00 M	
MX67913	BRK826	Natural Mate	1.20 M	
MX67914	BRK827		1.50 M	
MX67915	BRK828		2.00 M	
MX67916	BRK830	Negro Mate	1.50 M	
MX67917	BRK831		2.00 M	

Cancel de Perforación





Baños Corredizos



BRK800 Cancel de Sujeción para Cristal de 6mm

Nuestra familia de cancelos **BRK 800** se distingue por ofrecer una excelente relación entre calidad y valor, asegurando accesibilidad sin comprometer la funcionalidad. Con opción de sistema de sujeción, esta línea está ideada para proporcionar soluciones versátiles y eficaces para todo tipo de requerimientos.

Disponibles en acabados natural, natural brillante, blanco y negro, se integran a la perfección en cualquier diseño de interiores, realzando la estética de su espacio.

Características:

- **Espesor cristal:** 6mm
- **Sistema:** Sujeción
- **Configuración de apertura:** Doble corredizo
- **Material:** Aluminio

Incluye:

- 1 pieza riel superior
- 2 piezas soportes a muro
- 2 piezas perillas
- 4 piezas carretillas con sujeción
- 2 piezas jambas
- 1 pieza guía de piso
- 2 piezas topes laterales

BRK 800 Cancel de Sujeción para Cristal de 6mm

SKU	Clave Comercial	Acabado	Ancho	Altura
MX67947	BRK832	Blanco	1.50 M	2.00 M
MX67948	BRK833		2.00 M	
MX67949	BRK834		1.20 M	
MX67950	BRK835	Natural Brillante	1.50 M	
MX67951	BRK836		2.00 M	
MX67952	BRK837	Natural Mate	1.20 M	
MX67953	BRK838		1.50 M	
MX67954	BRK839		2.00 M	
MX67955	BRK840	Negro Mate	1.50 M	
MX67956	BRK841		2.00 M	

Cancel de Sujeción





Baños Corredizos



BRK800-90° Cancel de sujeción

¡Nuevo!

B Escanea para visualizar el video de instalación 

Modelo de cancelos BRK800 a 90°.

- **Aplicación:** para puertas corredizas a 90°.
- **Material:** Aluminio.
- **Acabados:** Blanco, Negro, Natural y Brillante.

Contenido del Kit de cancel de sujeción para baño a 90° BRK800 a 90°, para vidrio templado de 6 mm.

- Incluye:**
- 4 carretillas de sujeción
 - 4 adaptadores para cristal fijo
 - 1 kit de escuadras para instalación a 90°
 - 2 perfiles superiores con recorte de 45°; largo 1.20 por lado.
 - 2 perfiles inferiores con recorte de 45°; largo 1.20 por lado.
 - 2 jambas laterales.
 - 1 botaguas magnético BRK211B 90°-180°

Cancel BRK 800 a 90°				
SKU	Clave Comercial	Acabado	Ancho	Alto
MX67975	BRK800-90 KIT BL	Blanco	1.20 M	2.00 M
MX67974	BRK800-90 KIT NEG	Negro Mate		
MX67972	BRK800-90 KIT NATM	Natural		
MX67973	BRK800-90 KIT NATB	Natural Brillante		





Baños Corredizos



BRK820A

¡Nuevo!

Soporte a muro para cancel de baño corredizo BRK800.

- Material: PVC.
- Acabado: Negro.



BRK 820A	
SKU	Acabado
MX67823	Negro

BRK820B

¡Nuevo!

Centrador para vidrio de 6mm fijo, para cancel de baño BRK800.

- Material: PVC.
- Acabado: Negro.



BRK 820B	
SKU	Acabado
MX67824	Negro

BRK820C

¡Nuevo!

Kit de accesorios para armado a 90° cancel BRK 800.

- 3 Escuadras alineadoras para cancel BRK 800.
- 1 par centreadores para vidrio fijo.
- 1 par de Soporte a muro para cancel de baño corredizo BRK 800.



BRK 820C	
SKU	Acabado
MX67825	Natural

BRK951

Kit de 4 carretillas para cancel de baño de 6 mm de sujeción (sin perforación).

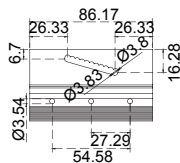

BRK 951	
SKU	Acabado
MX66863	Natural

BRK955

Guía a piso para cancel de 6 mm

- Bolsa: 5 piezas.

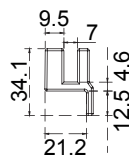

BRK 955	
SKU	Acabado
MX65163	Transparente

BRK956

Guía a piso para cancel de 9 mm

- Bolsa: 5 piezas.

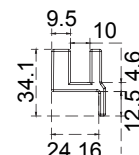

BRK 956	
SKU	Acabado
MX66866	Transparente

¿Tienes dudas o necesitas más información?

Solicita la ficha técnica del producto por WhatsApp



+52 477 258 5857

CONTÁCTANOS



Baños Corredizos



BRK3940 Cancel Fijo - Corredizo

El cancel de baño fijo corredizo **BRK 3940** es la combinación ideal de diseño y funcionalidad, pensado para quienes buscan elegancia sin comprometer la practicidad. Su configuración, con una hoja fija y una puerta corrediza, crea un efecto visual limpio y ordenado que maximiza el espacio y aporta un estilo sofisticado a cualquier baño.

Su estética minimalista resalta por las líneas puras y los acabados de alta calidad, mientras que cada detalle ha sido cuidadosamente diseñado para brindar confort y durabilidad. Fabricado en resistente aluminio, el sistema de perforación del **BRK 3940** garantiza un deslizamiento suave, silencioso y seguro, brindando una experiencia de uso superior día tras día.

Características:

- **Espesor cristal:** 8mm - 10 mm.
- **Sistema:** Perforación.
- **Configuración de apertura:** Fijo corredizo
- **Material:** Aluminio
- **Acabados:** Cromo, Satín y Negro Mate.

Incluye:

- Carretillas circulares.
- Riel Superior.
- Perilla tipo uñero.
- Soportes de montaje.
- Topes
- Guía.

Contamos con accesorios disponibles por separado para realizar el armado de cancel a 90°.

Cancel BRK 3940					
SKU	Clave Comercial	Características	Acabado	Ancho	Alto
MX67521	BRK3940A	Cancel de baño		1.50 M	
MX67522	BRK3940B	Cancel de baño	Cromo	2.00 M	
MX67523	BRK3945	Accesorio tipo escuadra para armado de cancel a 90°		N/A	
MX67589	BRK3940A	Cancel de baño		1.50 M	
MX67590	BRK3940B	Cancel de baño	Satín	2.00 M	2.00 M
MX67591	BRK3945	Accesorio tipo escuadra para armado de cancel a 90°		N/A	
MX67592	BRK3940A	Cancel de baño		1.50 M	
MX67593	BRK3940B	Cancel de baño	Negro Mate	2.00 M	
MX67594	BRK3945	Accesorio tipo escuadra para armado de cancel a 90°		N/A	

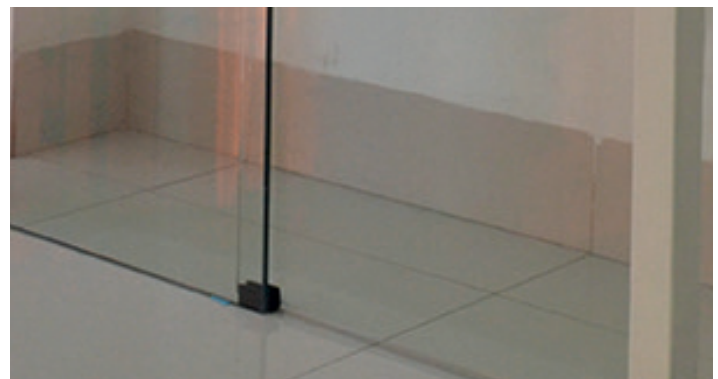



Baños Corredizos



Cancel Ébano

¡Nuevo!

Nuevo cancel corredizo para puertas de cristal.

- **Soporte peso:** 65 kg.
- **Espesor:** vidrio templado de 8 mm a 10 mm.
- **Material:** Acero Inoxidable 304.
- **Acabados:** Satín y Negro mate.

Cancel Ébano		
SKU	Descripción	Acabado
MX68018	Kit cancel de baño, Modelo Ébano. Incluye: · 2 carretillas. · 2 soportes a vidrio. · 2 guías superiores. · 2 topes superiores. · 1 guía inferior. · 1 soporte a muro a tubo. · 1 riel de 2 metros.	Negro Mate
MX68017	Kit cancel de baño, Modelo Ébano. Incluye: · 2 carretillas. · 2 soportes a vidrio. · 2 guías superiores. · 2 topes superiores. · 1 guía inferior. · 1 soporte a muro a tubo. · 1 riel de 2 metros.	Satín
MX68016	Riel para sistema Ébano. · Rectangular y hueco. · Largo 3 metros.	Negro Mate
MX68015	Riel para sistema Ébano. · Rectangular y hueco. · Largo 3 metros.	Satín
MX68014	Riel para sistema Ébano. · Rectangular y hueco. · Largo 2 metros.	Negro Mate
MX68013	Riel para sistema Ébano. · Rectangular y hueco. · Largo 2 metros.	Satín.
MX68012	Kit cancel de baño, Modelo Ébano. Incluye: · 2 carretillas. · 2 soportes a vidrio. · 2 guías superiores. · 1 guía inferior. · 1 soporte a muro a tubo.	Negro Mate
MX68011	Kit cancel de baño, Modelo Ébano. Incluye: · 2 carretillas. · 2 soportes a vidrio. · 2 guías superiores. · 2 topes superiores. · 1 guía inferior. · 1 soporte a muro a tubo.	Satín





Baños Corredizos

Sistema Suspendido

Descubra la elegancia y la funcionalidad con el Cancel de Baño **BRK3400**, un sistema innovador diseñado para destacar la belleza y la resistencia del cristal templado. Gracias a su exquisito trabajo de biselado, este cancel minimiza la necesidad de elementos metálicos, ofreciendo una solución estética y práctica para su espacio. Disfrute de un acabado en satén, perfecto para crear una atmósfera de serenidad y sofisticación en su baño.

Sistema suspendido para puertas corredizas para cristal de 10 mm.

• **Material:** Acero inoxidable



BRK3400

Carretilla para sistema suspendido de puertas corredizas.

• **Material:** Acero inoxidable 304.

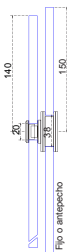

BRK 3400	
SKU	Acabado
MX65758	Satín

BRK814

Conector muro-vidrio a 90° soporte cuadrado. Para vidrio templado de 8 mm a 10 mm.

• **Material:** Acero inoxidable 304.



BRK 820A	
SKU	Acabado
MX65940	Satín

BRK3401

Tope inferior fijo reversible.

• **Material:** Acero inoxidable 304.

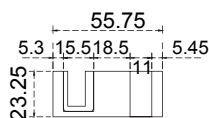
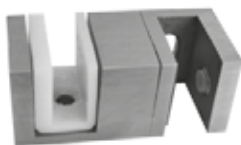

BRK 3401	
SKU	Acabado
MX65759	Satín

**CALIDAD, DISEÑO,
DURABILIDAD Y
GARANTÍA**

#1

#HerrajesBruken





Baños Abatibles





Kit BRK7621 para Puertas Abatibles de Cristal



KIT BRK 7621

Componentes

SKU	Clave comercial	Características	Piezas	Herraje
	BRK513	<p>Bisagra muro-vidrio, desfasada doble acción, para 25 kg. El cristal necesita resaque para su fijación. Para puertas de cristal templado de 8 mm a 12 mm.</p> <ul style="list-style-type: none"> • Material: Acero Inoxidable. • Acabado: Satín. 	2	
MX67920	BRK731A	<p>Clip biselado para vidrio fijo con resaque. Para vidrio templado de 10 mm a 12 mm.</p> <ul style="list-style-type: none"> • Material: Acero Inoxidable. • Acabado: Satín. 	3	
	BRK337	<p>Jaladera con toallero de 45 cm de centro a centro y jaladera corta de 20 cm de centro a centro.</p> <ul style="list-style-type: none"> • Material: Acero inoxidable. • Acabado: Satín. 	1	



Baños Abatibles

BRK512

Bisagra muro - vidrio, doble acción, para 25 kg.
El cristal necesita resaque para su fijación.
Para puertas de cristal templado de 8 mm a 12 mm.
• Material: Acero Inoxidable 304.

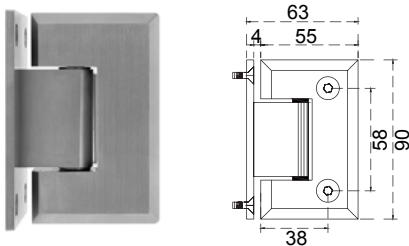

BRK 512	
SKU	Acabado
MX65905	Satín

BRK513

Bisagra muro - vidrio, desfasada doble acción, para 25 kg.
El cristal necesita resaque para su fijación. Para puertas de cristal templado de 8 mm a 12 mm.
• Material: Acero Inoxidable 304.

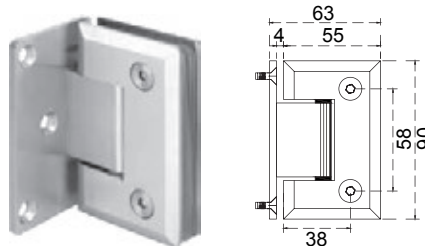

BRK 513	
SKU	Acabado
MX65906	Satín

BRK514

Bisagra vidrio - vidrio a 90°. Doble acción, para 25 Kg.
Para puertas de cristal templado de 8 mm a 10 mm.
• Material: Acero inoxidable 304.

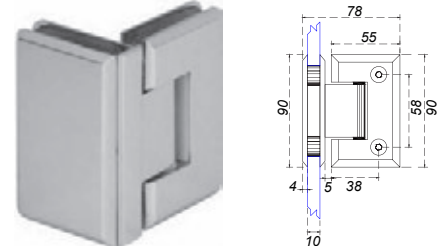

BRK 514	
SKU	Acabado
MX65907	Satín

BRK516

Bisagra vidrio - vidrio a 135°. Doble acción, para 25 Kg.
Para puertas de cristal templado de 8 mm a 12 mm.
• Material: Acero inoxidable 304.

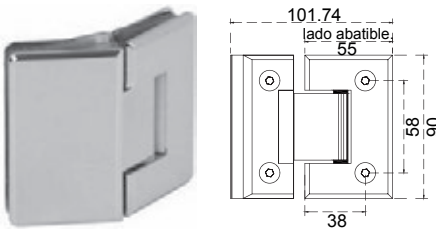

BRK 516	
SKU	Acabado
MX65908	Satín

BRK518

Bisagra vidrio - vidrio a 180°, doble acción, para 25 kg.
El cristal necesita resaque para su fijación.
Para puertas de cristal templado de 8 mm a 12 mm.
• Material: Acero Inoxidable 304.

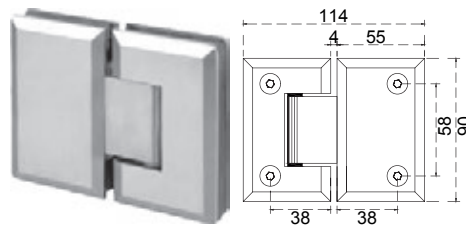

BRK 518	
SKU	Acabado
MX65909	Satín

BRK532

Bisagra cuadrada sin bisel muro - vidrio, doble acción, para 25kg.
El cristal necesita resaque para su fijación.
Para puertas de cristal templado de 8 mm a 12 mm.
• Material: Acero Inoxidable 304.

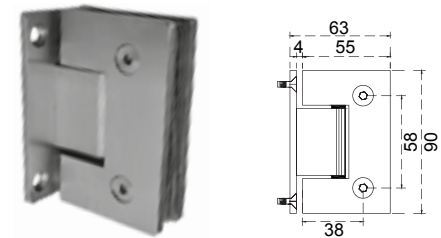

BRK 532	
SKU	Acabado
MX65061	Satín
MX65060	Cromo

BRK533

Bisagra cuadrada sin bisel muro - vidrio, desfasada doble acción, para 25 kg.
El cristal necesita resaque para su fijación.
Para puertas de cristal templado de 8 mm a 12 mm.
• Material: Acero Inoxidable 304.

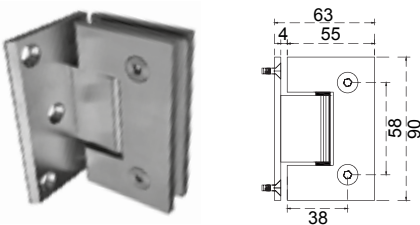

BRK 533	
SKU	Acabado
MX65911	Satín
MX65910	Cromo

BRK534

Bisagra cuadrada sin bisel vidrio - vidrio a 90°. Doble acción, para 25 Kg.
Para puertas de cristal templado de 8 mm a 10 mm.
• Material: Acero Inoxidable 304.

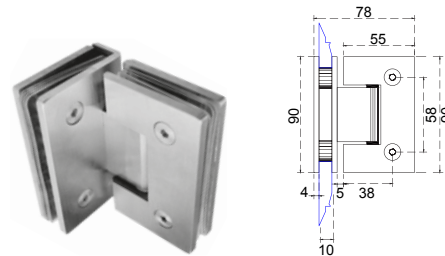

BRK 534	
SKU	Acabado
MX65062	Satín
MX65999	Cromo

BRK538

Bisagra cuadrada sin bisel vidrio - vidrio a 180°, doble acción, para 25 kg.
El cristal necesita resaque para su fijación.
Para puertas de cristal templado de 8 mm a 12 mm.
• Material: Acero Inoxidable 304.

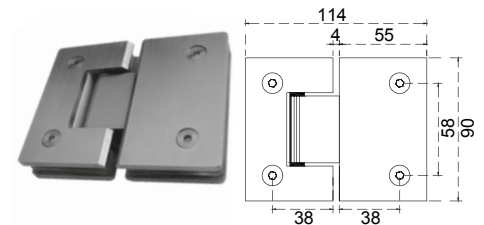

BRK 538	
SKU	Acabado
MX65064	Satín
MX65063	Cromo



Baños Abatibles



BRK710A

Bisagra de vibel doble acción, para 30 Kg.
Fijación a piso y techo.
Para puertas de cristal templado de 8 mm a 12 mm.
• Material: Latón.

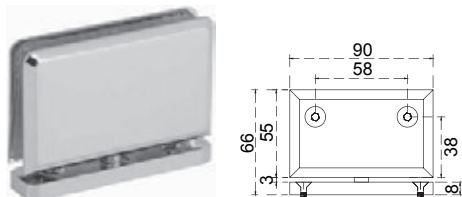

BRK 710A	
SKU	Acabado
MX65924	Satín
MX65923	Cromo

BRK712

Bisagra muro - vidrio, doble acción, para 25 Kg.
Fijación a muro.
Para puertas de cristal templado de 8 mm a 12 mm.
• Material: Latón.

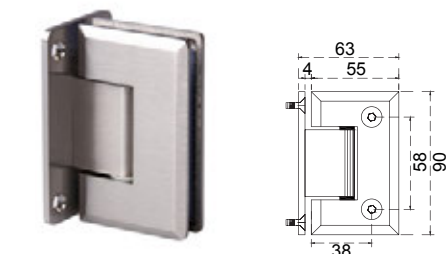

BRK 712	
SKU	Acabado
MX65926	Satín
MX65925	Cromo

BRK713

Bisagra muro - vidrio, desfasada doble acción, para 25 Kg.
Para puertas de cristal templado de 8 mm a 12 mm.
• Material: Latón.

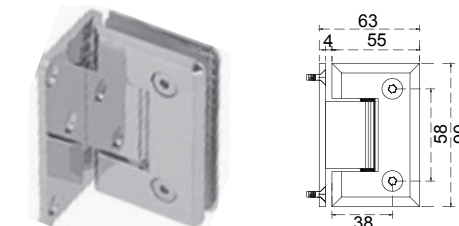

BRK 713	
SKU	Acabado
MX65928	Satín
MX65927	Cromo

BRK714

Bisagra vidrio - vidrio a 90°.
Doble acción, para 25 Kg.
Para puertas de cristal templado de 8 mm.
• Material: Latón.

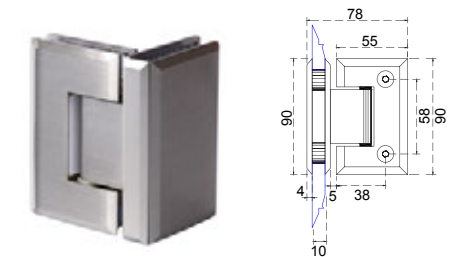

BRK 714	
SKU	Acabado
MX65930	Satín
MX65929	Cromo

BRK716

Bisagra vidrio - vidrio a 135°.
Doble acción, para 25 Kg.
Para puertas de cristal templado de 8 mm a 12 mm.
• Material: Latón.

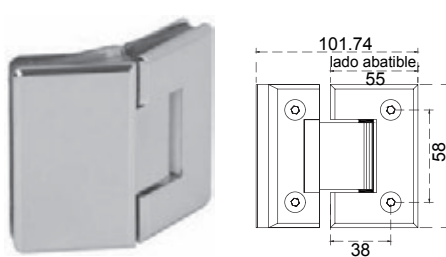

BRK 716	
SKU	Acabado
MX65932	Satín
MX65931	Cromo

BRK718

Bisagra vidrio - vidrio a 180°.
Doble acción, para 25 Kg.
Para puertas de cristal templado de 8 mm a 12 mm.
• Material: Latón.

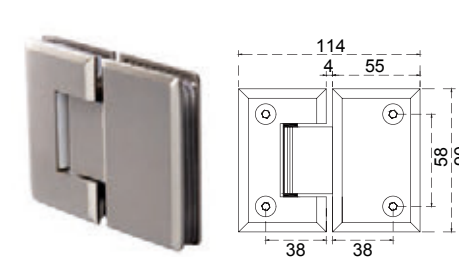

BRK 718	
SKU	Acabado
MX65934	Satín
MX65933	Cromo

BRK719

Bisagra videl doble acción.
Fijación a entrepaño de vidrio.
Para puertas de cristal templado de 8 mm a 12 mm.
• Material: Acero Inoxidable 304.

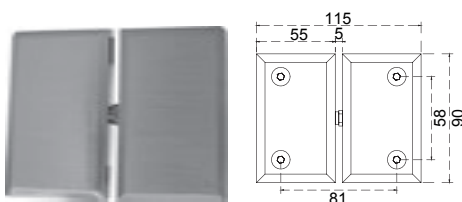

BRK 719	
SKU	Acabado
MX65935	Satín

BRK720

Bisagra para baño doble puerta con costilla de cristal
• Material: Latón.

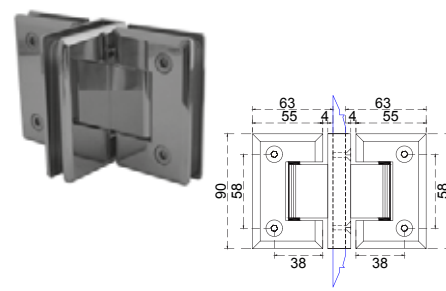

BRK 720	
SKU	Acabado
MX65936	Satín
MX65074	Cromo

BRK810

Bisagra muro - vidrio soporte redondo.
Fijación a muro. Para 15 Kg.
Para vidrio templado de 8 mm a 12 mm.
• Material: Acero inoxidable 304.
• Perforación: 12mm.

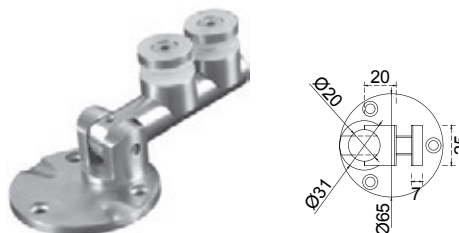

BRK 810	
SKU	Acabado
MX65937	Satín



Baños Abatibles

BRK510A

Bisagra bidel techo o piso a vidrio.
• Material: Acero inoxidable 201.

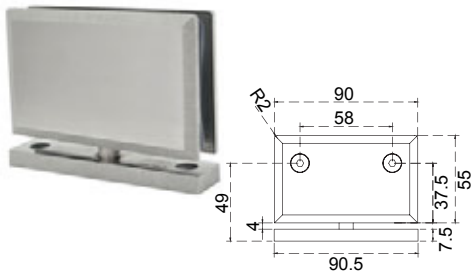

BRK 510A	
SKU	Acabado
MX67862	Satín
MX67873	Cromo

BRK510B DER

Bisagra pivotante superior derecha muro a vidrio.
• Material: Acero inoxidable 201.

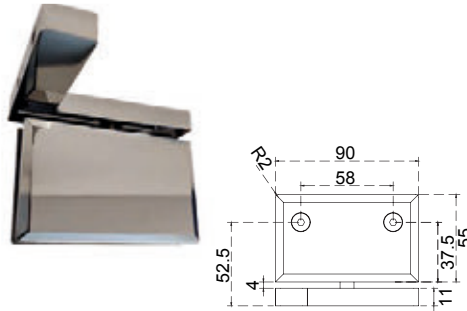

BRK510B DER	
SKU	Acabado
MX67876	Satín
MX67878	Cromo

BRK510B IZQ

Bisagra pivotante superior izquierda muro a vidrio.
• Material: Acero inoxidable 201.

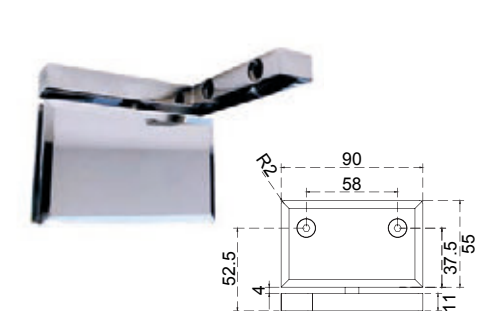

BRK510B IZQ	
SKU	Acabado
MX67864	Satín
MX67875	Cromo

BRK519

Bisagra pivote vidrio antepecho a vidrio.
• Material: Acero inoxidable 201.

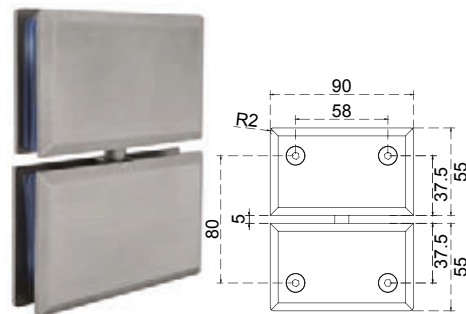

BRK 519	
SKU	Acabado
MX67863	Satín
MX67874	Cromo



Para más información
visita nuestro sitio web
www.bruken.com.mx



Baños Abatibles

BRK812

Bisagra vidrio - vidrio a 180° soporte cuadrado. Para 25 Kg.
Para vidrio templado de 8 mm a 12 mm.
• Material: Acero inoxidable 304.
• Perforación: 12mm.

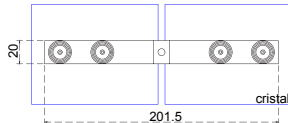

BRK 812	
SKU	Acabado
MX65938	Satín

Síguenos:
HerrajesBruken

f in Instagram Pinterest TikTok YouTube

BRK3712

Bisagra muro vidrio peso max. 25 kg.
• Material: Acero inoxidable 304.

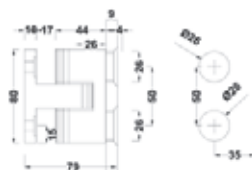

BRK 3712	
SKU	Acabado
MX66418	Satín

Aplicaciones Sugeridas:

Nota: Diagramas de simulación para acomodo de los herrajes para baño.

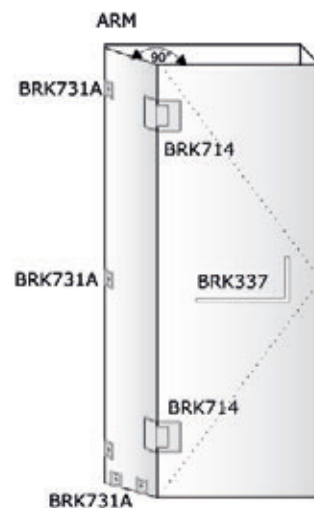
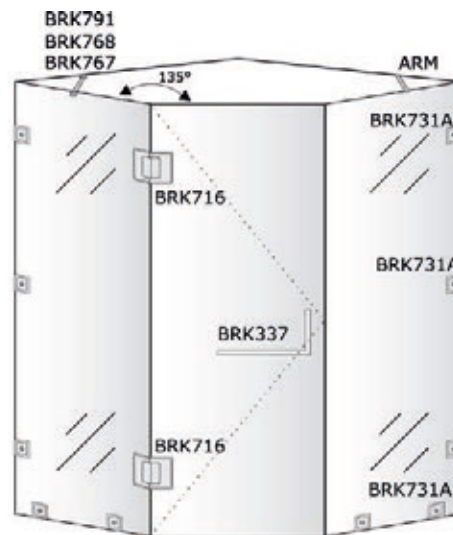
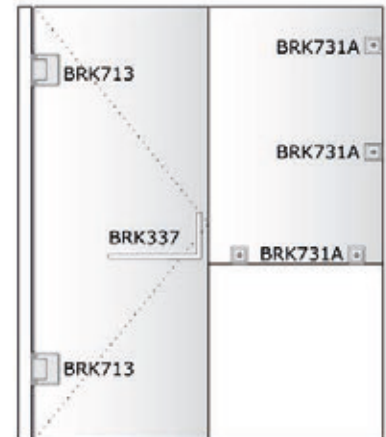
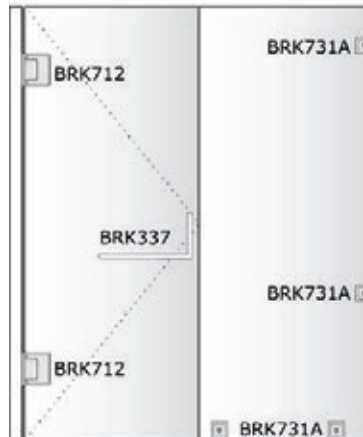

Doble abatible

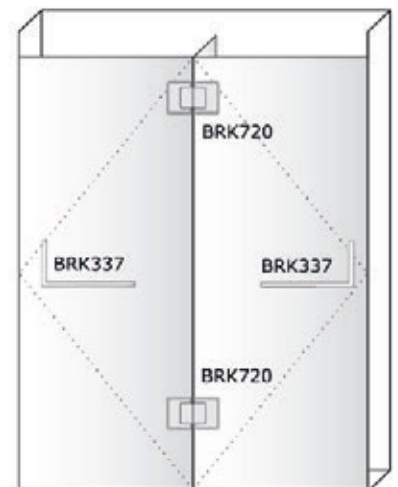



Barras de Seguridad y Películas

BRK3824

Barra de seguridad recta.

- Material: Acero inoxidable 201.
- Acabado: Satin.

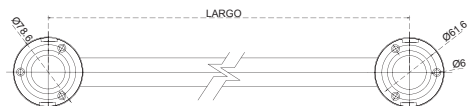

BRK 3824	
SKU	Largo
MX67865	400 mm
MX67866	500 mm
MX67867	600 mm
MX67868	800 mm

BRK601

Película decorativa esmerilada.

- Medida: 1.52 M x 30 M.
- Espesor: 140 micras.



BRK 601	
SKU	Acabado
MX67708	Esmerilada

BRK602

Película de seguridad transparente.

- Medida: 1.52 M x 30 M.
- Espesor: 100 micras.



BRK602	
SKU	Acabado
MX67709	Transparente

BRK605

Cuña plastica azul.



BRK 605	
SKU	Acabado
MX67712	Azul



Notas importantes: El tubo de 1" (BRK1321) se vende por separado.

Mamparas de Baño 8

BRK3801

Soporte redondo para panel de vidrio con sujeción a piso 8 mm - 12 mm.
 • Material: Acero inoxidable 304.

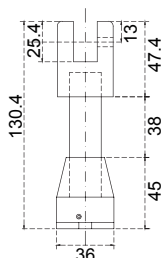

BRK 3801	
SKU	Acabado
MX66434	Satín

BRK3802

Conector redondo vidrio a tubo. Para tubo de 1".
 • Material: Acero inoxidable 304.

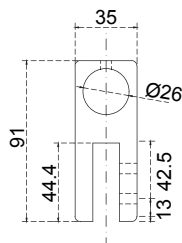

BRK 3802	
SKU	Acabado
MX66872	Satín

BRK3803

Conector redondo para doble tubo a 90°. Para tubo de 1".
 • Material: Acero inoxidable 304.

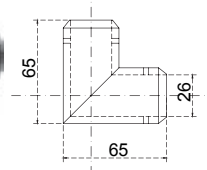

BRK 3803	
SKU	Acabado
MX66435	Satín

BRK3804

Conector "T" redondo para tubo de 1".
 • Material: Acero inoxidable 304.

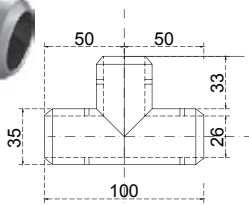

BRK 3804	
SKU	Acabado
MX66436	Satín

BRK3805

Seguro vidrio - vidrio con resaque e indicador de posición. Apertura hacia afuera.
 • Material: Acero inoxidable 304.

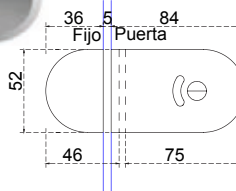

BRK 3805	
SKU	Acabado
MX66437	Satín

BRK3805A

Seguro vidrio - vidrio con resaque e indicador de posición. Apertura hacia adentro.
 • Material: Acero inoxidable 304.



BRK 3035A	
SKU	Acabado
MX66904	Satín

BRK3806

Soporte cuadrado para panel de vidrio con sujeción a piso 8-12mm.
 • Material: Acero inoxidable 304.

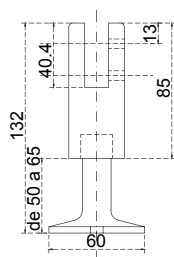

BRK 3806	
SKU	Acabado
MX66438	Satín

BRK3807

Conector cuadrado vidrio a tubo cuadrado, para tubo de 1".
 • Material: Acero inoxidable 304.

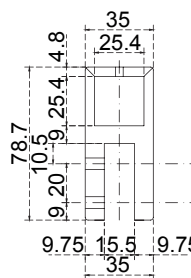

BRK 3807	
SKU	Acabado
MX66439	Satín

BRK3808

Conector cuadrado a 90°, para tubo cuadrado de 1".
 • Material: Acero inoxidable 304.

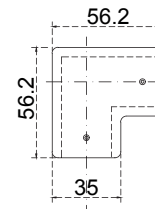

BRK 3808	
SKU	Acabado
MX66440	Satín



B Mamparas de Baño

Notas importantes: El tubo de 1" (BRK1321) se vende por separado.

BRK3809

Conector "T", para tubo cuadrado de 1".
• Material: Acero inoxidable 304.

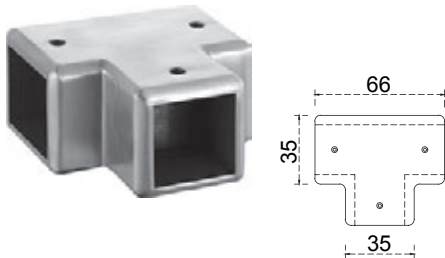

BRK 3809	
SKU	Acabado
MX66441	Satín

BRK3810

Conector con fijación a muro, para tubo cuadrado de 1".
• Material: Acero inoxidable 304.

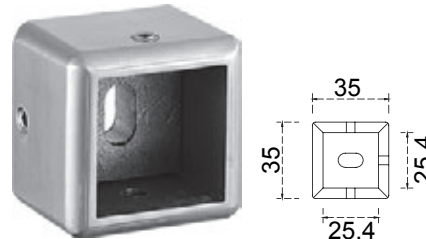

BRK 3810	
SKU	Acabado
MX66442	Satín

BRK3811L

Bisagra derecha base cuadrada de traslape vidrio - vidrio.
• Material: Acero inoxidable 304.

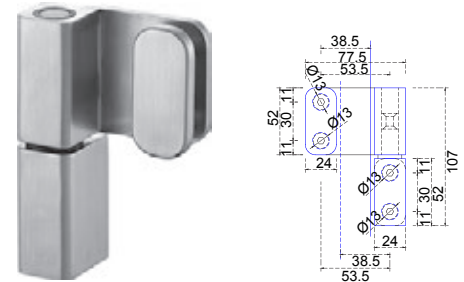

BRK 3811L	
SKU	Acabado
MX66443	Satín

BRK3811R

Bisagra izquierda base cuadrada de traslape vidrio - vidrio.
• Material: Acero inoxidable 304.

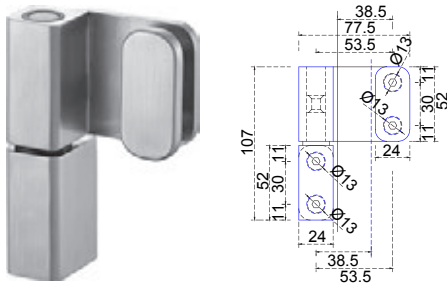

BRK 3811R	
SKU	Acabado
MX66444	Satín

BRK3812

Seguro vidrio - vidrio con traslape y perforación a vidrio con indicador de posición. Solo funciona con BRK 3811.
• Material: Acero inoxidable 304.

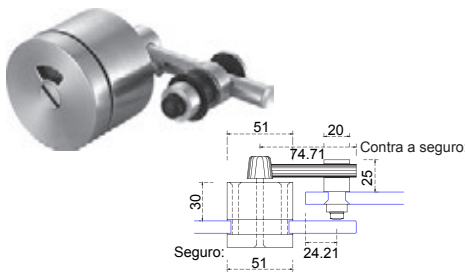

BRK 3812	
SKU	Acabado
MX66445	Satín

BRK3813

Bisagra a 2 vidrios fijos y uno abatible para puerta de vidrio.
• Material: Acero inoxidable 304.

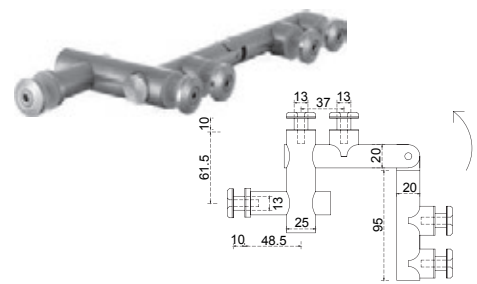

BRK 3813	
SKU	Acabado
MX66446	Satín

BRK3814

Soporte cuadrado para panel de vidrio con sujeción a piso 8 mm a 12mm.
• Material: Acero inoxidable 304.

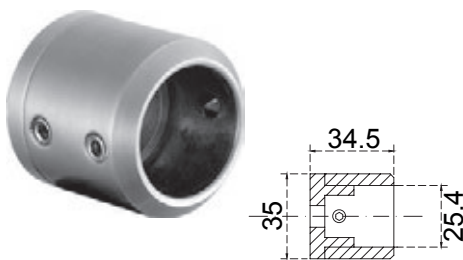

BRK 3814	
SKU	Acabado
MX66447	Satín

Asistencia Técnica Inmediata

Contáctanos en nuestro WhatsApp

+52 477 258 5857

CONTÁCTANOS



B Clips y Conectores

BRK731A

Clip biselado para vidrio fijo con resaque. Para vidrio templado de 10 mm a 12 mm.

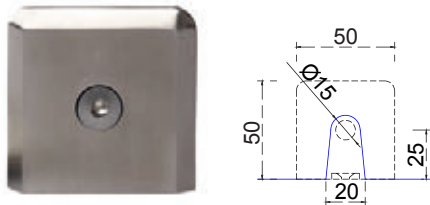

BRK 731A	
SKU	Material / Acabado
MX66092	Acero Inoxidable 304 / Satín
MX66091	Latón / Cromo

BRK731B

Clip cuadrado para cristal fijo con resaque. Para vidrio templado de 10 mm a 12 mm.

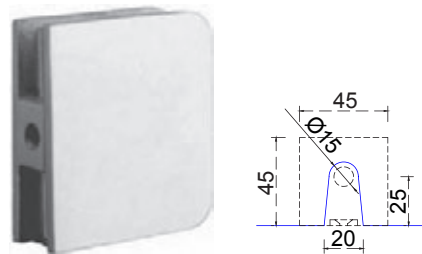

BRK 731B	
SKU	Material / Acabado
MX66094	Acero Inoxidable 304 / Satín
MX66093	Latón / Cromo

BRK732

Clip vidrio-vidrio a 90°. Para vidrio templado de 10 mm a 12 mm. El vidrio requiere perforación. • Material: Latón.

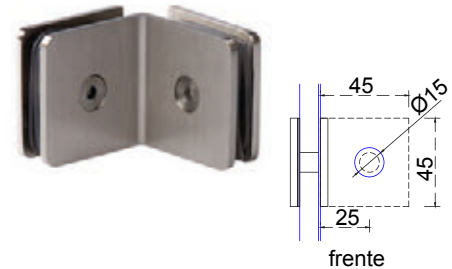

BRK 732	
SKU	Acabado
MX66096	Satín
MX66095	Cromo

BRK733

Clip para vidrio fijo a 90° se fija a muro. Para vidrio templado de 10 mm a 12 mm. El vidrio requiere perforación. • Material: Latón.

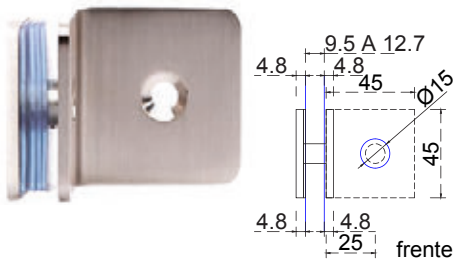

BRK 733	
SKU	Acabado
MX66098	Satín
MX66097	Cromo

BRK734

Clip vidrio-vidrio a 180°. Para vidrio templado de 10 mm a 12 mm. El vidrio requiere perforación. • Material: Latón.

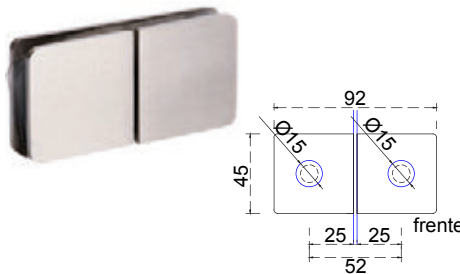

BRK 734	
SKU	Acabado
MX66100	Satín
MX66099	Cromo

BRK736

Clip vidrio-vidrio a 135°. Para vidrio templado de 10 mm a 12 mm. El vidrio requiere perforación. • Material: Latón.

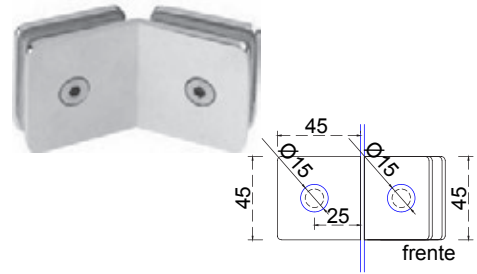

BRK 736	
SKU	Acabado
MX66102	Satín
MX66101	Cromo

BRK738

Clip vidrio-vidrio con porta costilla. Para vidrio templado de 10 mm a 12 mm. El vidrio requiere perforación. • Material: Latón.

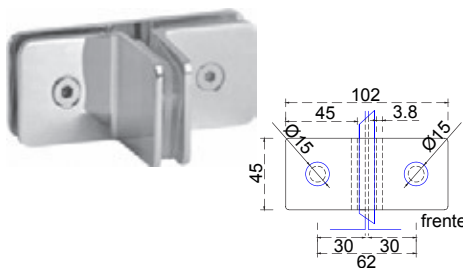

BRK 738	
SKU	Acabado
MX66104	Satín
MX66103	Cromo

BRK741C

Clip o conector para cristal. Clip cuadrado muro vidrio. • Material: Latón.

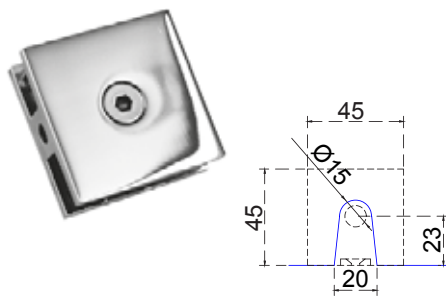

BRK 741C	
SKU	Acabado
MX66105	Cromo

BRK743C

Clip o conector para cristal. Clip para muro vidrio 90°. • Material: Latón.

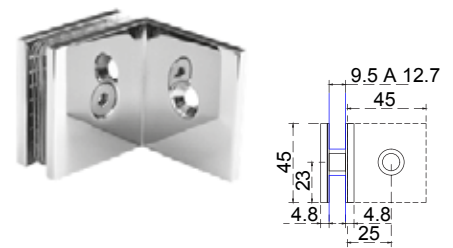

BRK 743C	
SKU	Acabado
MX66106	Cromo



Clips y Conectores **B**

BRK7138

Clip vidrio - vidrio.
• Material: Acero Inoxidable 201.

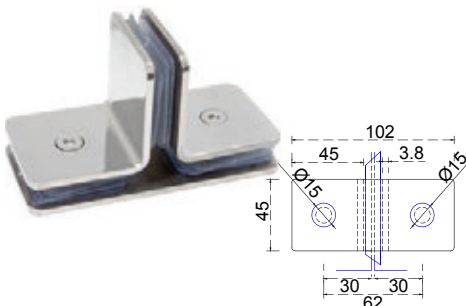

BRK 7138	
SKU	Acabado
MX67869	Satín
MX67881	Cromo

Clips para Entrepapeños



BRK752

Clip para entrepaño o para vidrio fijo de 8 mm a 10 mm. Sin resaque.
• Material: Zamac.



BRK 752	
SKU	Acabado
MX66049	Satín
MX66048	Cromo

BRK753

Clip para entrepaño o para vidrio fijo de 8 mm a 10 mm. Sin resaque.
• Material: Zamac.



BRK 753	
SKU	Acabado
MX66051	Satín
MX66050	Cromo

BRK754

Clip para entrepaño o para vidrio fijo de 8 mm a 10 mm. Sin resaque.
• Material: Zamac.

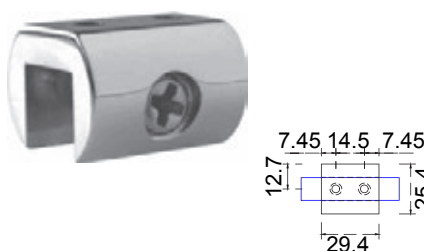

BRK 754	
SKU	Acabado
MX66053	Satín
MX66052	Cromo

BRK757

Clip "Pelicano" grande para entrepaño o para vidrio de 4 mm a 20 mm.
• Material: Zamac.

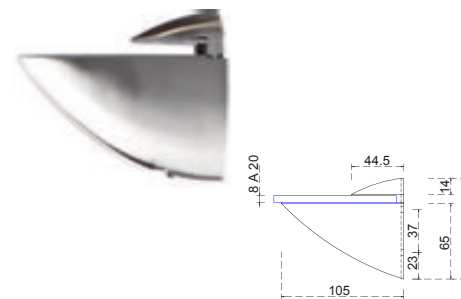

BRK 757	
SKU	Acabado
MX66057	Satín
MX66056	Cromo

BRK758

Clip "Pelicano" mediano para entrepaño o para vidrio de 4 mm a 20 mm.
• Material: Zamac.

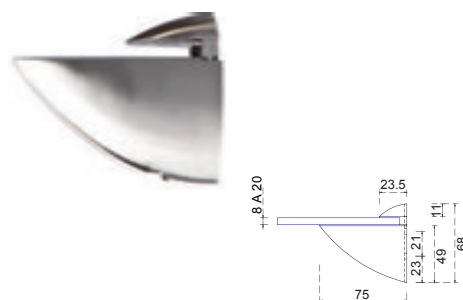

BRK 758	
SKU	Acabado
MX66059	Satín
MX66058	Cromo

BRK759

Clip "Pelicano" chico para entrepaño o para vidrio de 4 mm a 20 mm.
• Material: Zamac.

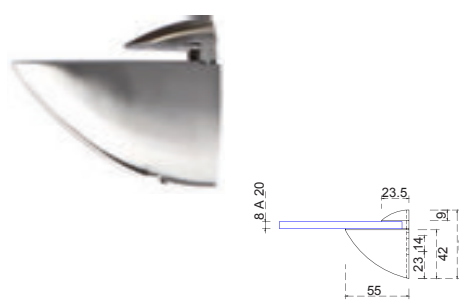

BRK 759	
SKU	Acabado
MX66061	Satín
MX66060	Cromo





B Línea Negro Mate

BRK010NM

Herraje inferior. Sujeción a bisagra hidráulica.

- Material cubierta: Acero inoxidable 304.
- Material interior: Aluminio.
- Medida fija: 47 mm ó 60 mm (de acuerdo a orientación de pieza interior)



BRK 010NM	
SKU	Acabado
MX67191	Negro Mate

BRK020NM

Herraje superior. Sujeción a pivote de giro.

- Material cubierta: Acero inoxidable 304.
- Material interior: Aluminio.



BRK 020 NM	
SKU	Acabado
MX67192	Negro Mate

BRK033NM

Herraje superior con pivote para antepecho.

- Fijación a muro con placa.
- Material cubierta: Acero inoxidable 304.
- Material interior: Aluminio.

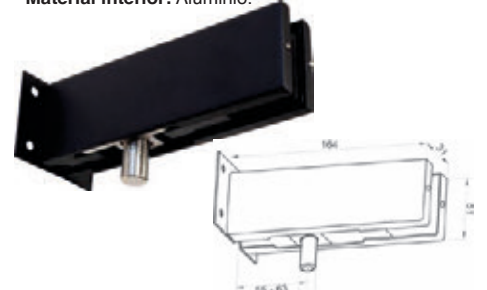

BRK 020 NM	
SKU	Acabado
MX67193	Negro Mate

BRK040NM

Herraje superior en escuadra para fijo - antepecho - puerta, sin porta costilla.

- Material cubierta: Acero inoxidable 304.
- Material interior: Aluminio.



BRK 040 NM	
SKU	Acabado
MX67194	Negro Mate

BRK057NM

Chapa a piso con resaque. Llave ambos lados.

- Material cubierta: Acero inoxidable 304.
- Material interior: Aluminio.



BRK 057 NM	
SKU	Acabado
MX67195	Negro Mate

BRK202NM

Conector con chapetón y base recta para vidrio templado de 6 mm a 19 mm.

- Carga máxima: 20 kg. Incluye taquete expansivo.
- Material: Acero inoxidable.

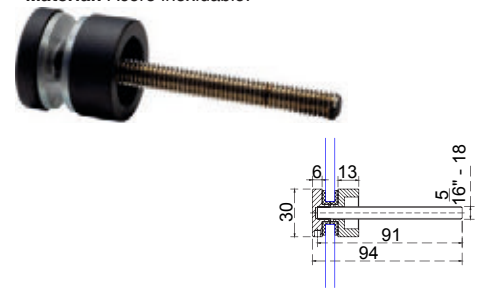

BRK 202 NM	
SKU	Acabado
MX67183	Negro Mate

Mid Duty BRK383NM

Bisagra hidráulica para 120 kg.

- Material cubierta: Acero inoxidable 304.
- Medidas: Perforación de piso 108mmx307mmx50 mm.
- *El acabado negro mate viene sobre la tapa de la bisagra

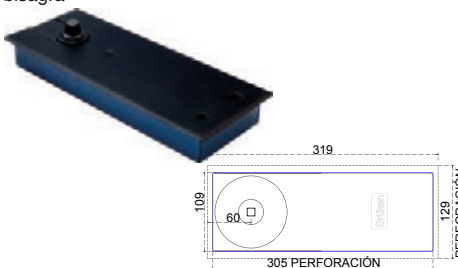

BRK 383 NM	
SKU	Acabado
MX67189	Negro Mate

Light Duty BRK384NM

Bisagra hidráulica para 80 kg.

- Material cubierta: Acero inoxidable 304.
- Medidas para perforación: 268mmx113mmx50mm
- *El acabado negro mate viene sobre la tapa de la bisagra

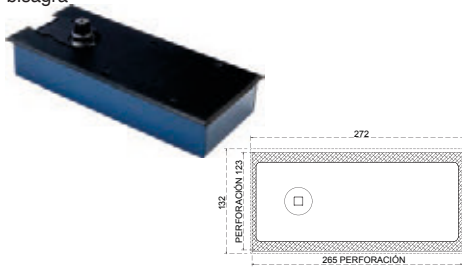

BRK 384 NM	
SKU	Acabado
MX67250	Satín

Light Duty BRK400NM

Kit de sistema hidráulico para puerta abatible

- Material cubierta: Acero inoxidable 304.
- Nota: El herraje BRK 401, conector para antepecho, se vende por separado.



KIT BRK 400 NM	
SKU	Acabado
MX67182	Satín



Línea Negro Mate **B**

Light Duty

Kit BRK382 NM

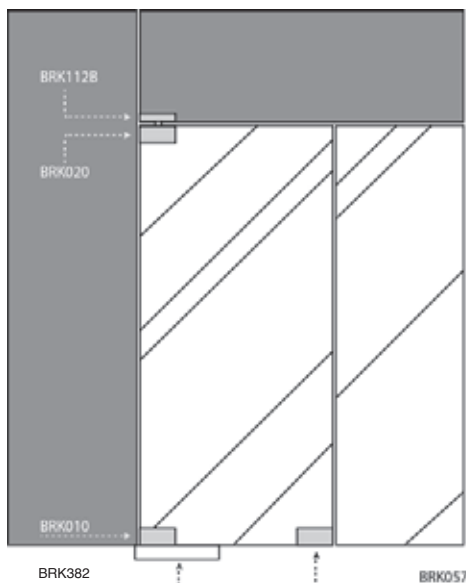

BRK020

Herraje superior para punto de giro superior.
• Acabado: Negro mate.



BRK382

Bisagra hidráulica para 80 kg.
Con eje rectangular.
• Medidas para perforación: 268mmx113mmx50mm
• Material de cubierta: Acero inoxidable



BRK057

Chapa a piso con resaque.
• Acabado: Negro mate.



BRK010

Herraje inferior para bisagra hidráulica.
• Acabado: Negro mate.



BRK 112B

Punto de giro para herraje superior.



KIT BRK 382 NM

SKU	Acabado Cubierta	Descripción
MX67326	Negro mate	Kit para puerta abatible de 60 - 80kg. • Acabado: Negro mate. • Material cubierta: Acero Inoxidable 304. * Se puede ajustar vertical y horizontalmente.

Mid Duty

Kit BRK383 NM

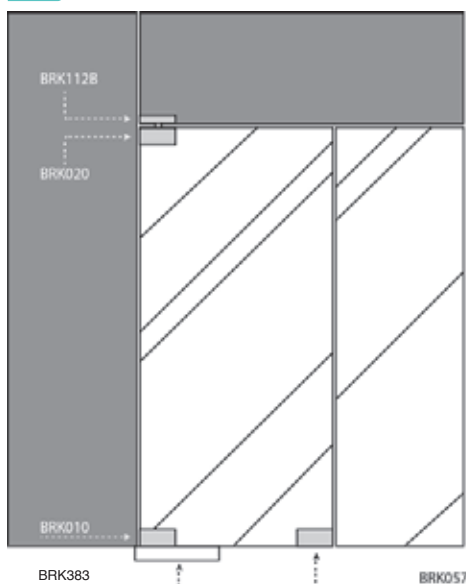

BRK020

Herraje superior para punto de giro superior.
• Acabado: Negro mate.



BRK383

Bisagra hidráulica para 120 kg.
Con eje rectangular.
• Medidas para perforación: 268mmx113mmx50mm
• Material de cubierta: Acero inoxidable



BRK057

Chapa a piso con resaque.
• Acabado: Negro mate.



BRK010

Herraje inferior para bisagra hidráulica.
• Acabado: Negro mate.



BRK 112B

Punto de giro para herraje superior.



KIT BRK 383 NM

SKU	Acabado Cubierta	Descripción
MX67198	Negro mate	Kit para puerta abatible para 120 kg. • Material cubierta: Acero Inoxidable 304. • Acabado: Negro mate. * Se puede ajustar vertical y horizontalmente.



B Línea Negro Mate

Light Duty Kit BRK384 NM

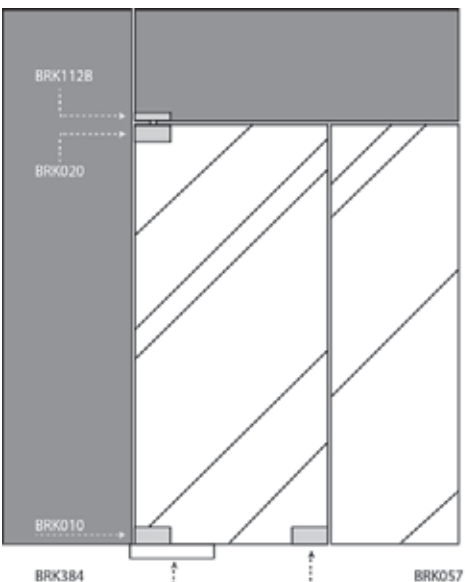

BRK020
Herraje superior para punto de giro superior.
• Acabado: Negro mate.

BRK384
Bisagra hidráulica para 80 kg.
• Material cubierta: Acero inoxidable 304.
• Acabado: Negro mate.
• Medidas para perforación: 268mmx113mmx50mm.

BRK057
Chapa a piso con resaque.
• Acabado: Negro mate.

BRK010
Herraje inferior para bisagra hidráulica.
• Acabado: Negro mate.

BRK112B
Punto de giro para herraje superior.

KIT BRK 384 NM		
SKU	Acabado Cubierta	Descripción
MX67184	Negro mate	Kit para puerta abatible para 80 kg. • Material cubierta: Acero inoxidable 304. • Acabado: Negro mate. • Medidas: Perforación de piso 268mmx113mmx50mm.



B Síguenos:



BRK1054NM
Mini poste para barandal
Soporte sencillo con chapetón
• Material: Acero inoxidable 304.
• Acabado: Negro Mate.

BRK 1054 NM	
SKU	Acabado
MX67247	Negro Mate

BRK1058NM
¡Nuevo!
Poste de 50 cm de altura para cristal templado de 9 mm a 12 mm de espesor.
• Material: Acero inoxidable 304.
• Acabado: Negro Mate.

BRK 1058 NM	
SKU	Acabado
MX67822	Negro Mate

BRK791NM
Tubo estabilizador de acero inoxidable de 1200 mm de longitud y 3/4 de diámetro. Lleva tapón.
• Material: Acero inoxidable 304.
• Acabado: Negro Mate.

BRK 791NM	
SKU	Medida
MX67395	1.2 M
MX67278	3 M



Línea Negro Mate **B**

BRK800 Cancel de Perforación para Cristal de 6mm



Cancel de Perforación

Nuestra familia de cancelas **BRK 800** se distingue por ofrecer una excelente relación entre calidad y valor, asegurando accesibilidad sin comprometer la funcionalidad. Con opción de sistema de perforación y de sujeción, esta línea está ideada para proporcionar soluciones versátiles y eficaces para todo tipo de requerimientos. Se integran a la perfección en cualquier diseño de interiores, realizando la estética de su espacio.

Características:

- **Espesor cristal:** 6mm
- **Sistema:** Perforación
- **Configuración de apertura:** Doble corredizo
- **Material:** Aluminio

Incluye:

- 1 pieza riel superior
- 2 piezas soportes a muro
- 2 piezas perillas
- 4 piezas carretillas con perforación
- 2 piezas jambas
- 1 pieza guía de piso
- 2 piezas topes laterales

BRK 800 Cancel de Perforación para Cristal de 6mm

SKU	Clave Comercial	Acabado	Ancho	Altura
MX67916	BRK830	Negro Mate	1.50 M	2.00 M
MX67917	BRK831		2.00 M	

BRK800 Cancel de Sujeción para Cristal de 6mm



Cancel de Sujeción

Nuestra familia de cancelas **BRK 800** se distingue por ofrecer una excelente relación entre calidad y valor, asegurando accesibilidad sin comprometer la funcionalidad. Con opción de sistema de sujeción, esta línea está ideada para proporcionar soluciones versátiles y eficaces para todo tipo de requerimientos. Se integran a la perfección en cualquier diseño de interiores, realizando la estética de su espacio.

Características:

- **Espesor cristal:** 6mm
- **Sistema:** Sujeción
- **Configuración de apertura:** Doble corredizo
- **Material:** Aluminio

Incluye:

- 1 pieza riel superior
- 2 piezas soportes a muro
- 2 piezas perillas
- 4 piezas carretillas con sujeción
- 2 piezas jambas
- 1 pieza guía de piso
- 2 piezas topes laterales

BRK 800 Cancel de Sujeción para Cristal de 6mm

SKU	Clave Comercial	Acabado	Ancho	Altura
MX67955	BRK840	Negro Mate	1.50 M	2.00 M
MX67956	BRK841		2.00 M	

BRK800-90° Cancel de sujeción



¡Nuevo!

Modelo de cancelas BRK800 a 90°.

- **Aplicación:** para puertas corredizas a 90°.
- **Material:** Aluminio.

Contenido del Kit de cancel de sujeción para baño a 90° BRK800 a 90°, para vidrio templado de 6 mm.

Incluye:

- 4 carretillas de sujeción
- 4 adaptadores para cristal fijo
- 1 kit de escuadras para instalación a 90°
- 2 perfiles superiores con recorte de 45°; largo 1.20 por lado.
- 2 perfiles inferiores con recorte de 45°; largo 1.20 por lado.
- 2 jambas laterales.
- 1 botaguas magnético BRK211B 90°-180°



Escanea para visualizar el video de instalación



Cancel BRK 800 a 90°

SKU	Clave Comercial	Acabado	Ancho	Alto
MX67974	BRK800-90 KIT NEG	Negro Mate	1.20 M	2.00 M



B Línea Negro Mate

BRK3940 Cancel Fijo - Corredizo



El cancel de baño fijo corredizo **BRK 3940** es la combinación ideal de diseño y funcionalidad, pensado para quienes buscan elegancia sin comprometer la practicidad. Su configuración, con una hoja fija y una puerta corrediza, crea un efecto visual limpio y ordenado que maximiza el espacio y aporta un estilo sofisticado a cualquier baño.

Su estética minimalista resalta por las líneas puras y los acabados de alta calidad, mientras que cada detalle ha sido cuidadosamente diseñado para brindar confort y durabilidad. Fabricado en resistente aluminio, el sistema de perforación del **BRK 3940** garantiza un deslizamiento suave, silencioso y seguro, brindando una experiencia de uso superior día tras día.

Características:

- **Espesor cristal:** 8mm - 10 mm.
- **Sistema:** Perforación.
- **Configuración de apertura:** Fijo corredizo
- **Material:** Aluminio

Incluye:

- Carretillas circulares.
- Riel Superior.
- Perilla tipo uñero.
- Soportes de montaje.
- Topes
- Guía.

Contamos con accesorios disponibles por separado para realizar el armado de cancel a 90°.

Cancel BRK 3940					
SKU	Clave Comercial	Características	Acabado	Ancho	Alto
MX67592	BRK3940A	Cancel de baño		1.50 M	
MX67593	BRK3940B	Cancel de baño	Negro Mate	2.00 M	2.00 M
MX67594	BRK3945	Accesorio tipo escuadra para armado de cancel a 90°		N/A	

Cancel Ébano

¡Nuevo!



Nuevo cancel corredizo para puertas de cristal.

- **Soporte peso:** 65 kg.
- **Espesor:** vidrio templado de 8 mm a 10 mm.
- **Material:** Acero Inoxidable 304.

Cancel Ébano		
SKU	Descripción	Acabado
MX68018	Kit cancel de baño, Modelo Ébano. Incluye: • 2 carretillas. • 2 soportes a vidrio. • 2 guías superiores. • 2 topes superiores. • 1 guía inferior. • 1 soporte a muro a tubo. • 1 riel de 2 metros.	Negro Mate
MX68016	Riel para sistema Ébano. • Rectangular y hueco. • Largo 3 metros.	Negro Mate
MX68014	Riel para sistema Ébano. • Rectangular y hueco. • Largo 2 metros.	Negro Mate
MX68012	Kit cancel de baño, Modelo Ébano. Incluye: • 2 carretillas. • 2 soportes a vidrio. • 2 guías superiores. • 1 guía inferior. • 1 soporte a muro a tubo.	Negro Mate



Línea Negro Mate **B**

Kit BRK7620 NM para Puertas Abatibles de Cristal



KIT BRK 7620NM

Componentes

SKU	Clave comercial	Características	Piezas	Herraje
	BRK7612	<p>Bisagra muro-vidrio, desfasada doble acción, para 25 kg. El cristal necesita resaque para su fijación. Para puertas de cristal templado de 8 mm a 12 mm.</p> <ul style="list-style-type: none"> • Material: Acero Inoxidable 304. • Acabado: Negro mate. 	2	
MX67919	BRK7631A	<p>Clip biselado para vidrio fijo con resaque. Para vidrio templado de 10 mm a 12 mm.</p> <ul style="list-style-type: none"> • Material: Acero Inoxidable 304. • Acabado: Negro mate. 	3	
	BRK7657	<p>Jaladera con toallero de 45 cm de centro a centro y jaladera corta de 20 cm de centro a centro.</p> <ul style="list-style-type: none"> • Material: Acero inoxidable 304. • Acabado: Negro mate. 	1	



B Línea Negro Mate

BRK7612NM

Bisagra muro - vidrio con base centralizada sin bisel.
 • Material: Acero inoxidable 201.
 • Acabado: Negro Mate.

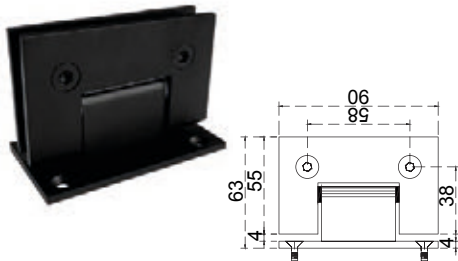

BRK 7612NM	
SKU	Acabado
MX67258	Negro Mate

BRK7613NM

Bisagra muro - vidrio, desfasada doble acción.
 • Material: Acero inoxidable 201
 • Acabado: Negro Mate

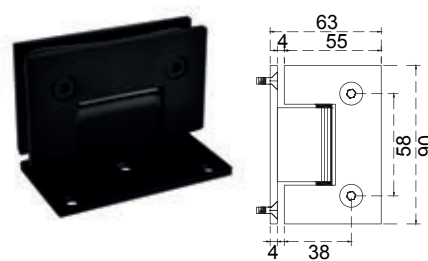

BRK 7613NM	
SKU	Acabado
MX67259	Negro Mate

BRK7614NM

Bisagra vidrio - vidrio a 90° sin bisel.
 • Material: Acero inoxidable 201.
 • Acabado: Negro Mate.

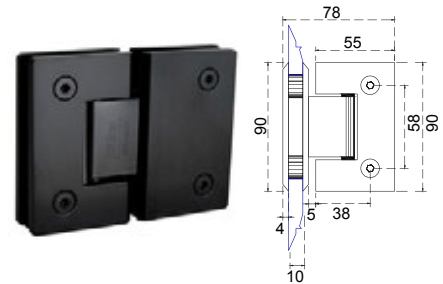

BRK 7614NM	
SKU	Acabado
MX67260	Negro Mate

BRK7616NM

Bisagra a 135° vidrio - vidrio sin bisel para vidrio templado.
 • Material: Acero inoxidable 201.
 • Acabado: Negro Mate.

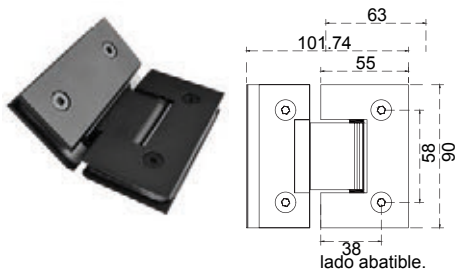

BRK 7616NM	
SKU	Acabado
MX67261	Negro Mate

BRK7618NM

Bisagra vidrio - vidrio a 180° sin bisel.
 Doble acción.
 • Material: Acero inoxidable 201.
 • Acabado: Negro Mate.

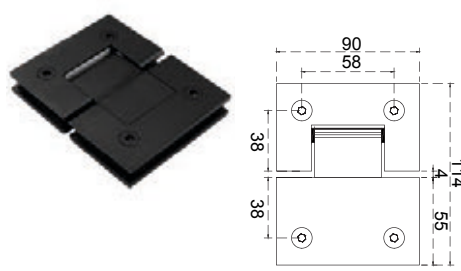

BRK 7618NM	
SKU	Acabado
MX67262	Negro Mate

BRK7631BNM

Clip cuadrado sin bisel muro - vidrio.
 • Material: Acero inoxidable 201.
 • Acabado: Negro Mate.

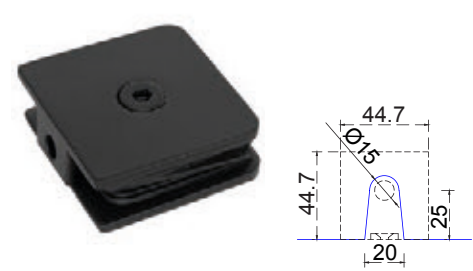

BRK 7631BNM	
SKU	Acabado
MX67266	Negro Mate

BRK7632NM

Clip virio - vidrio a 90° sin bisel.
 • Material: Acero inoxidable 201.
 • Acabado: Negro Mate.

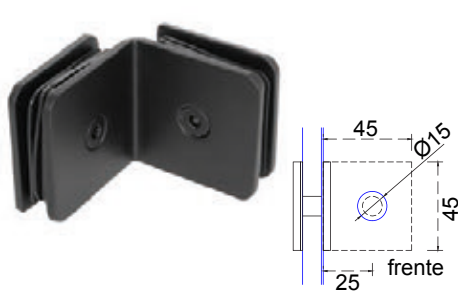

BRK 7632NM	
SKU	Acabado
MX67263	Negro Mate

BRK7633NM

Clip para vidrio fijo a 90° a muro sin bisel.
 • Material: Acero inoxidable 201.
 • Acabado: Negro Mate.



BRK 7633NM	
SKU	Acabado
MX67264	Negro Mate

BRK7634NM

Clip cuadrado sin bisel muro-vidrio.
 • Material: Acero inoxidable 201.
 • Acabado: Negro Mate.

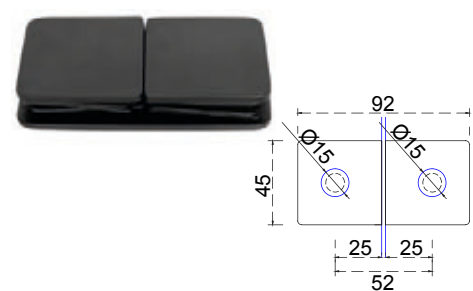

BRK 7634NM	
SKU	Acabado
MX67265	Negro Mate



Línea Negro Mate **B**

BRK7636NM

Clip vidrio - vidrio.
• Material: Acero Inoxidable 201.

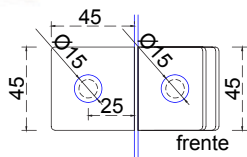

BRK 7636NM	
SKU	Acabado
MX67518	Negro Mate

BRK7138NM

Clip vidrio - vidrio.
• Material: Acero Inoxidable 201.

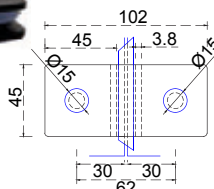

BRK 7138	
SKU	Acabado
MX67882	Negro Mate

BRK510ANM

Bisagra bidel techo a piso.
Exclusivo para cristales de 10 mm.
• Material: Acero Inoxidable 201.

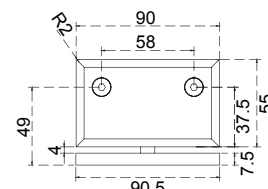

BRK 510A NM	
SKU	Acabado
MX67870	Negro Mate

BRK510B DER NM

Bisagra pivotante superior derecha muro - vidrio. Para cristales de 10 mm.
Usar con bisagra BRK510A inferior.
• Material: Acero Inoxidable 201.

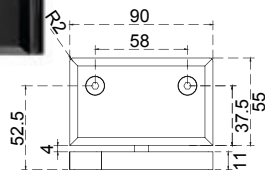

BRK510B DER NM	
SKU	Acabado
MX67877	Negro Mate

BRK510B IZQ NM

Bisagra pivotante superior izquierda muro - vidrio. Para cristales de 10 mm.
Usar con bisagra BRK510A inferior.
• Material: Acero Inoxidable 201.

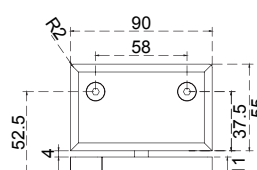

BRK510B IZQ NM	
SKU	Acabado
MX67872	Negro Mate

BRK519NM

Bisagra pivote vidrio antepecho a vidrio.
• Material: Acero Inoxidable 201.

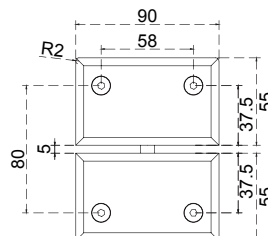

BRK519 NM	
SKU	Acabado
MX67871	Negro Mate

BRK901NM

Ángulo de sujeción para vidrios fijos de 10 mm a 19 mm.
• Material: Acero Inoxidable 201.

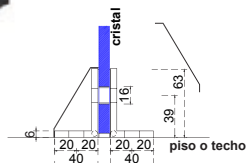

BRK 901NM	
SKU	Acabado
MX67851	Negro Mate

BRK3730NM

Cerradura manija apta para zona costera.
• Material: Aluminio

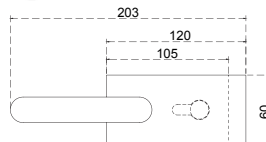

BRK 3730 NM	
SKU	Acabado
MX67299	Negro Mate

BRK3730CNM

Contra para cerradura manija apta para zona costera.
• Material: Aluminio

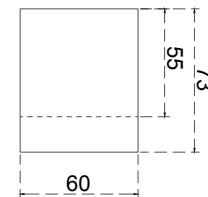

BRK 3730C NM	
SKU	Acabado
MX67301	Negro Mate



B Línea Negro Mate

BRK954NM

Juego de perillas para cancel de baño de 6 mm y 9 mm.

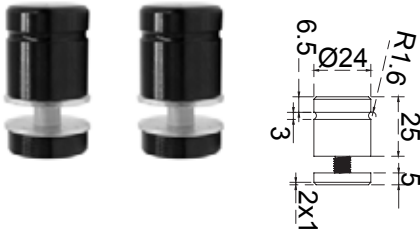

BRK954NM	
SKU	Acabado
MX65004	Negro Mate

BRK7654NM

Jaladera tipo "C" tubular.
• Material: Acero inoxidable 201.
• Acabado: Negro Mate.

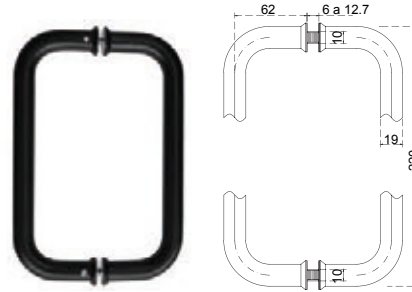

BRK 7654NM	
SKU	Acabado
MX67267	Negro Mate

BRK7656ANM

Jaladera cuadrada tipo "C".
• Material: Acero inoxidable 201.
• Acabado: Negro Mate.

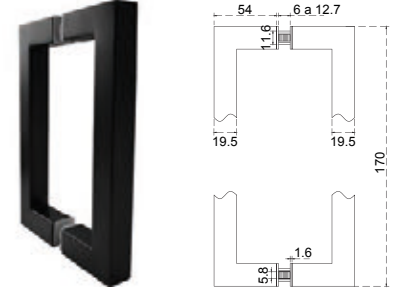

BRK 7656ANM	
SKU	Acabado
MX67271	Negro Mate

BRK7656BNM

Jaladera cuadrada tipo "C".
• Material: Acero inoxidable 201.
• Acabado: Negro Mate.

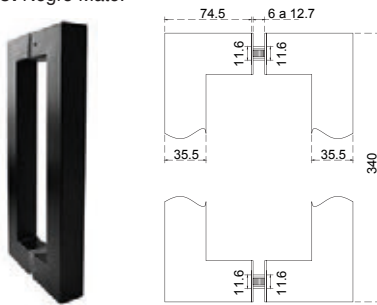

BRK 7656BNM	
SKU	Acabado
MX67272	Negro Mate

BRK7657NM

Jaladera toallero tubular.
• Material: Acero inoxidable 201.
• Acabado: Negro Mate.

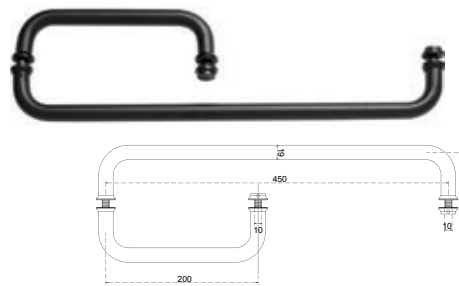

BRK 7657NM	
SKU	Acabado
MX67268	Negro Mate

BRK7658NM

Jaladera toallero cuadrada.
• Material: Acero inoxidable 201.
• Acabado: Negro Mate.

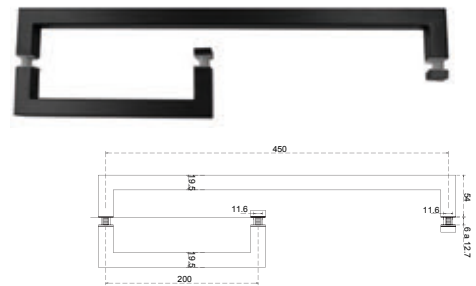

BRK 7658NM	
SKU	Acabado
MX67269	Negro Mate

BRK7651NM

Jaladera tipo "H" tubular.
• Material: Acero inoxidable 201.
• Acabado: Negro Mate.

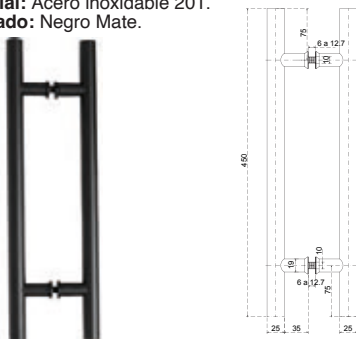

BRK 7651NM	
SKU	Acabado
MX67270	Negro Mate

BRK336NM

Jaladera tubular 1 1/4".
• Material: Acero inoxidable 304.
• Acabado: Negro Mate.

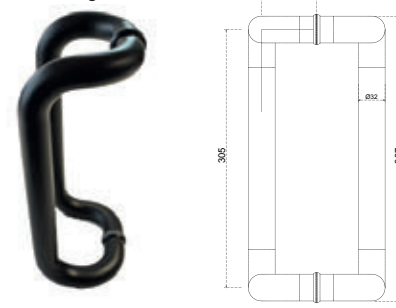

BRK 336NM	
SKU	Acabado
MX67598	Negro Mate





Línea Negro Mate **B**

BRK310

¡Nuevo!

Herraje para barandal roscable para cristal templado, ajustable de 10 mm a 20 mm perpendicular, para facilitar instalación.

- **Espesor:** Vidrio templado y laminado de 10 mm a 24 mm.
- **Material:** Acero Inoxidable 304.

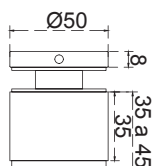

BRK 310	
SKU	Acabado
MX68029	Negro Mate

BRK769

¡Nuevo!

- Barra estabilizadora ajustable.
- **Soporte estabilizador para vidrio fijo.**
 - **Espesor:** Vidrio templado de 8 mm a 10 mm.
 - **Material:** Acero Inoxidable 201.

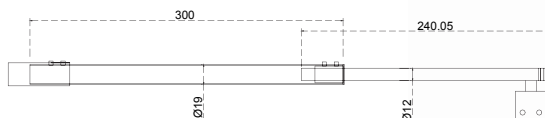

BRK 769	
SKU	Acabado
MX67960	Negro Mate

BRK3328

¡Nuevo!

Uñeros rectangulares adheribles a vidrio.

- Para puertas corredizas (frente y vuelta).
- **Aplicación:** Para superficies poco porosas.
- **Material:** Aluminio.
- **Instalación con cinta doble cara 3M.**

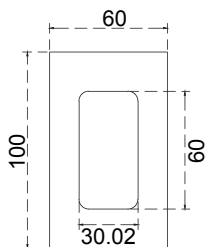

BRK 3328	
SKU	Acabado
MX68021	Negro Mate

BRK3329

¡Nuevo!

- Uñero tipo barra de 30 cm.
- Para puertas corredizas (frente y vuelta).
 - **Aplicación:** Para superficies poco porosas.
 - **Material:** Aluminio.
 - **Instalación con cinta doble cara 3M.**

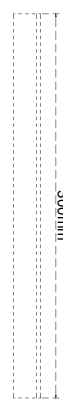

BRK 3329	
SKU	Acabado
MX68023	Negro Mate

BRK1000P

¡Nuevo!

Zoclo perimetral: protección monumental para puertas corredizas y sistemas automáticos BRK1100E y BRK1100H.

- **Material:** Aluminio.
- **Resistencia a la corrosión:** Alta.



BRK 1000P		
SKU	Acabado	Medida
MX67968	Natural	6 M
MX67969	Negro Mate	

BRK1000Z

Zoclo de aluminio con diseño curvo.

- **Material:** Aluminio.

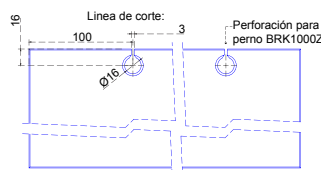

*Se recomienda colocar el perno, cada 50cm

BRK 1000Z		
SKU	Acabado	Medida
MX67817	Negro mate	6 M
MX67817	Negro mate	3 M



B Línea Negro Mate

BRK3110NM

Herraje vertical inferior para pivote tipo alemán.

• Material: Acero inoxidable 201.

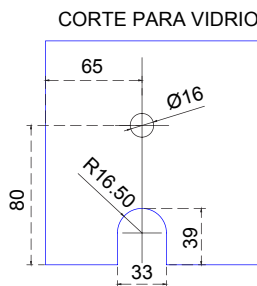

BRK 3110NM	
SKU	Acabado
MX67700	Negro Mate

BRK3120NM

Herraje vertical superior para pivote tipo alemán.

• Material: Acero Inoxidable 201.

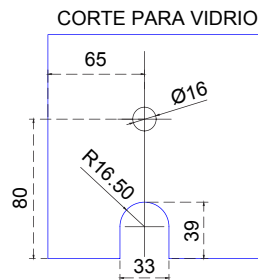

BRK 3120NM	
SKU	Acabado
MX67703	Negro Mate

BRK3130NM

Herraje vertical para antepecho.

• Material: Acero Inoxidable 201.

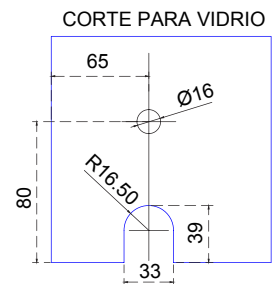

BRK 3130NM	
SKU	Acabado
MX67706	Negro Mate

Aplicación Sugerida:

Doble con antepecho:

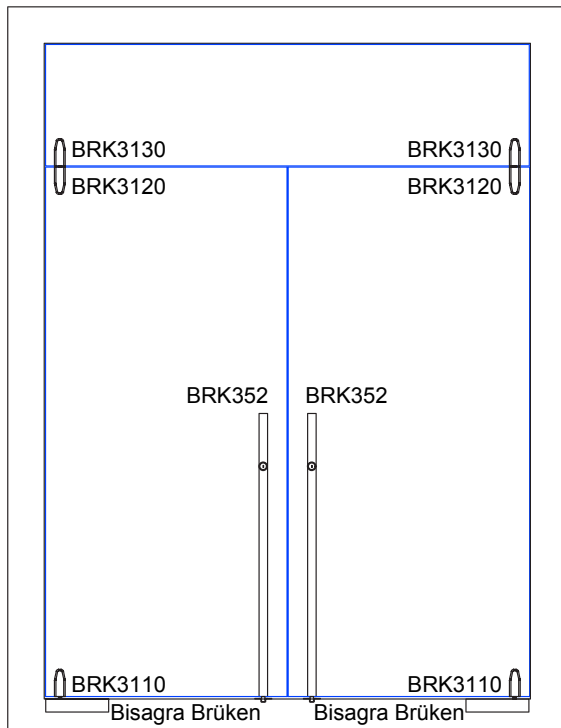



Línea Negro Mate **B**

BRK1100H Heavy Duty



Contiene:

- 1 riel de 5.8 metros.
- 1 tapa de riel.
- 2 sensores de movimiento y presencia
- 1 motor.
- 1 computadora.
- 1 interruptor.
- 2 tapas laterales.
- 4 carretillas.
- 1 soporte correa.
- 1 polea.
- 2 topes.
- 1 transformador.

Características:

- **Suministro de energía:** 110V.
- **Acabados:** Natural, Blanco y Negro.
- **Peso máximo hoja sencilla:** 300Kg y 250 Kg (sistema doble).
- **Largo máximo:** 5.8 M.
- Garantía de 1 año a partir de su fecha de compra.
- Fácil instalación.
- Refacciones disponibles.
- Asesoría técnica sin costo.



BRK 1100H		
SKU	Clave Comercial	Acabado
MX67569	BRK 1100HNE	Negro

DCOne Door Controls



Últimas Existencias

Contiene:

- 1 riel de 6.10 metros.
- 1 tapa de riel.
- 2 sensores de movimiento y presencia
- 1 motor.
- 1 computadora.
- 1 interruptor.
- 2 tapas laterales.
- 4 carretillas.
- 1 soporte correa.
- 1 polea.
- 2 topes.

Características:

- **Suministro de energía:** 110V.
- **Acabados:** negro, blanco y natural.
- No sobresale.
- Incluye protector de voltaje (Marca STEREN)
- Hoja sencilla hasta 3 m. de ancho; doble hoja hasta 1.5 m.
- Operación silenciosa y duradera.
- **Capacidad de carga:** 150 kg / hoja doble. 300 kg / hoja sencilla.
- Usa ruedas de acero inoxidable embaldadas para mayor capacidad de carga.
- A prueba del 80% de infiltración de polvo.
- Garantía de un millón de ciclos de apertura.
- Fácil instalación.



DOOR CONTROLS

BRK DC ONE		
SKU	Clave Comercial	Acabado
MX66766	BRK DC-ONE NG	Negro

BRK1100E



Contiene:

- 1 riel de 5.8 metros.
- 1 tapa de riel.
- 2 sensores de movimiento y presencia
- 1 motor.
- 1 computadora.
- 1 interruptor.
- 2 tapas laterales.
- 4 carretillas.
- 1 soporte correa.
- 1 polea.
- 2 topes.
- 1 batería de respaldo.
- 1 transformador.

Características:

- **Suministro de energía:** 110V.
- **Medida máxima:** 5.8mts.
- **Peso máximo:** 150kg por sistema.
- **Hoja sencilla:** hasta 2.5m de ancho.
- **Hoja doble:** hasta 1.25m de ancho.
- Garantía de 1 año a partir de su fecha de compra.
- Fácil instalación.
- Refacciones disponibles.
- Asesoría técnica sin costo.



BRK 1100E		
SKU	Clave Comercial	Acabado
MX67222	BRK 1100ENE	Negro



B Botaguas

BRK211B

Botaguas para cristal de 6 mm.
 • Tipo: Magnético.
 • Material: Policarbonato.



BRK 211B	
SKU	Tipo
MX67297	Magnético

BRK212B

Botaguas para cristal de 6 mm.
 • Tipo: De burbuja.
 • Material: Policarbonato.



BRK 212B	
SKU	Tipo
MX67295	Burbuja

BRK213B

Botaguas para cristal de 6 mm.
 • Tipo: Con aleta lateral.
 • Material: Policarbonato.

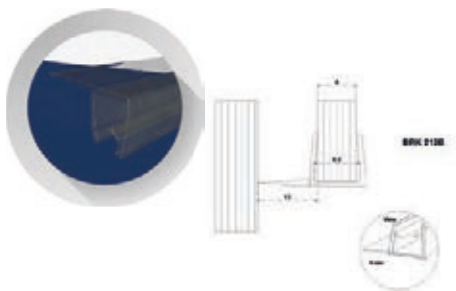

BRK 213B	
SKU	Tipo
MX67296	Aleta lateral

BRK301

Botaguas autoadherible para cristal de 8 mm.
 • Tipo: Burbuja.
 • Medida: 2.5 M.



BRK 301	
SKU	Tipo
MX67287	Burbuja

BRK302

Botaguas autoadherible para cristal de 8 mm.
 • Tipo: Magnético.
 • Medida: 2.5 M.

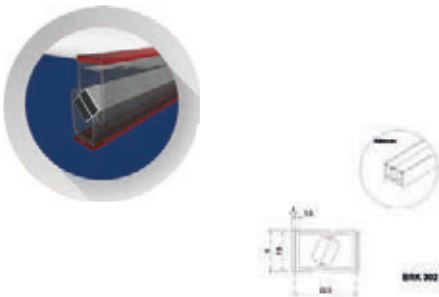

BRK 302	
SKU	Tipo
MX67288	Magnético

BRK302B

Botaguas autoadherible para cristal de 10 mm.
 • Tipo: Magnético.
 • Medida: 2.5 M.

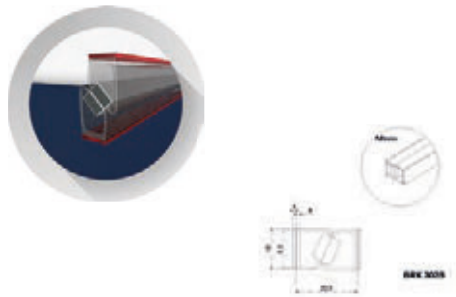

BRK 302B	
SKU	Tipo
MX67289	Magnético

BRK303

Botaguas autoadherible para cristal de 10 mm.
 • Tipo: Burbuja alta.
 • Medida: 2.5 M.



BRK303	
SKU	Tipo
MX67290	Burbuja alta

BRK304

Botaguas autoadherible para cristal de 8 mm.
 • Tipo: Aleta central.
 • Medida: 2.5 M.

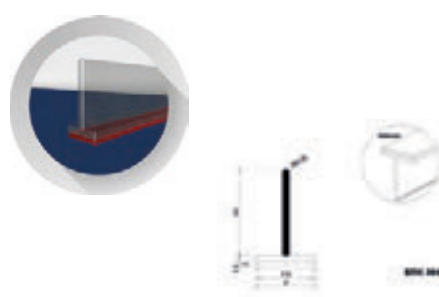

BRK 304	
SKU	Tipo
MX67291	Aleta central

BRK306

Botaguas autoadherible para cristal de 8 mm.
 • Tipo: Media burbuja.
 • Medida: 2.5 M.

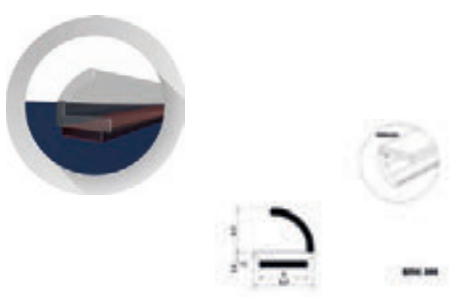

BRK 306	
SKU	Tipo
MX67293	Magnético



Botaguas **B**

BRK307

Botaguas autoadherible para cristal de 8 mm.
 • Tipo: Aleta lateral.
 • Medida: 2.5 M.

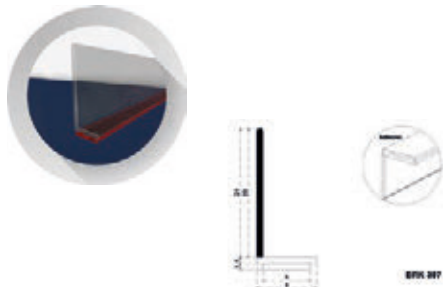

BRK 307	
SKU	Tipo
MX67294	Aleta lateral

BRK308

Botaguas autoadherible para cristal de 8 mm.
 • Tipo: Burbuja larga.
 • Medida: 2.5 M.

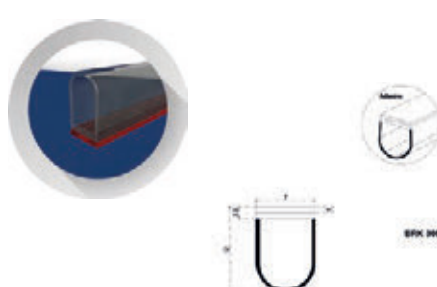

BRK 308	
SKU	Tipo
MX67292	Burbuja larga

BRK206

Botagua lengüeta lateral suave.
 • Medida: 8 mm a 10 mm.
 • Material: Policarbonato.

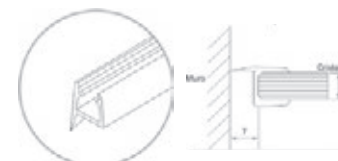

BRK 206	
SKU	Tipo
MX65953	Lengüeta lateral suave

BRK206B

Botagua lengüeta lateral suave.
 • Medida: 6 mm.
 • Material: Policarbonato.

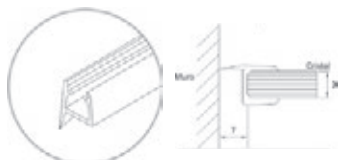

BRK 206B	
SKU	Tipo
MX65954	Lengüeta lateral suave

BRK206C

Botagua lengüeta lateral suave.
 • Medida: 12 mm.
 • Material: Policarbonato.

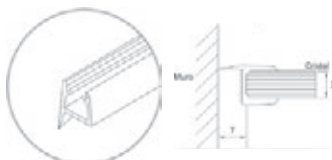

BRK 206C	
SKU	Tipo
MX65955	Lengüeta lateral suave

BRK207

Botagua lengüeta central suave.
 • Medida: 8 mm a 10 mm.
 • Material: Policarbonato.

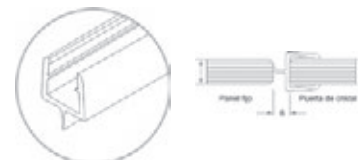

BRK 207	
SKU	Tipo
MX65956	Lengüeta central suave

BRK207B

Botagua lengüeta central suave.
 • Medida: 6 mm.
 • Material: Policarbonato.



BRK 207B	
SKU	Tipo
MX65957	Lengüeta central suave

BRK207C

Botagua lengüeta central suave.
 • Medida: 12 mm.
 • Material: Policarbonato.



BRK 207C	
SKU	Tipo
MX65958	Lengüeta central suave

BRK208

Botagua lengüeta a 135°.
 • Medida: 8 mm a 10 mm.
 • Material: Policarbonato.

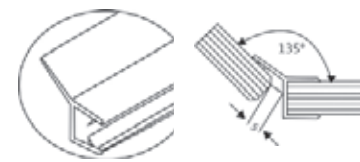

BRK 208	
SKU	Tipo
MX65959	Lengüeta a 135°



B Botaguas

BRK209

Botagua lengüeta lateral dura.
 • Medida: 8 mm a 10 mm.
 • Material: Policarbonato.

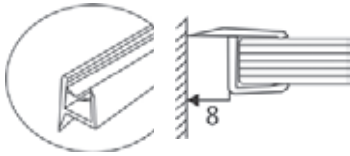

BRK 209	
SKU	Tipo
MX65960	Lengüeta lateral dura

BRK210

Botagua lengüeta interior doble y lengüeta lateral dura.
 • Medida: 8 mm a 10 mm.
 • Material: Policarbonato.

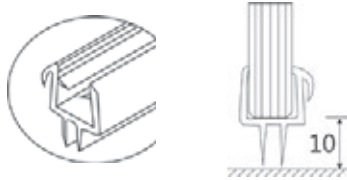

BRK 210	
SKU	Tipo
MX65961	Lengüeta interior doble y lengüeta lateral dura

BRK211

Botagua con imanes frontales para cancelas de 180° y en escuadra.
 • Medida: 8 mm a 10 mm.
 • Material: Policarbonato.

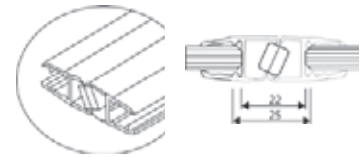

BRK 211	
SKU	Tipo
MX65962	Magnético

BRK212

Botagua burbuja para disminución de impacto.
 • Medida: 8 mm a 10 mm.
 • Material: Policarbonato.

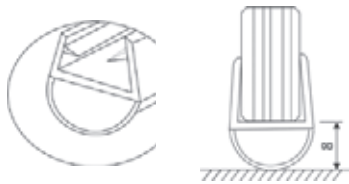

BRK 212	
SKU	Tipo
MX65963	Burbuja

BRK213

Botagua con lengüeta lateral mixta para holguras de más de 1 cm.
 • Medida: + 10 mm.
 • Material: Policarbonato.

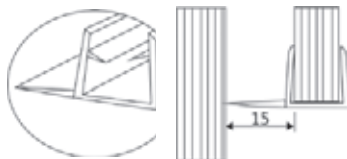

BRK 213	
SKU	Tipo
MX65964	Lengüeta lateral mixta

BRK214

Botagua lengüeta lateral dura a 135°
 • Medida: 8 mm a 10 mm.
 • Material: Policarbonato.

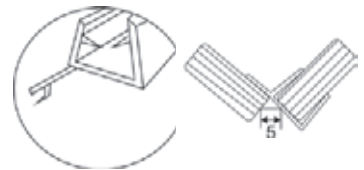

BRK 214	
SKU	Tipo
MX65965	Lengüeta lateral dura a 135°

BRK215

Botagua con porta felpa frontal.
 • Medida: 8 mm a 10 mm.
 • Material: Policarbonato.

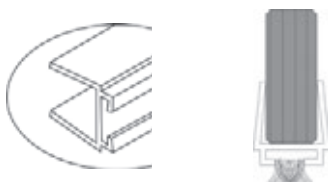

BRK 215	
SKU	Tipo
MX65966	Con porta felpa frontal

BRK216

Botagua con porta felpa lateral.
 • Medida: 8 mm a 10 mm.
 • Material: Policarbonato.

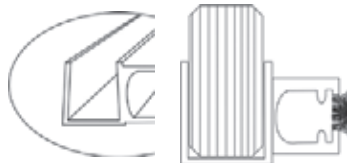

BRK 216	
SKU	Tipo
MX65967	Con porta felpa lateral

Compromiso de calidad en todos nuestros productos y servicios

#HerrajesBrüken



Conectores para Tubo Estabilizador



BRK765

Conector para tubo estabilizador tubo a tubo.
• Material: Latón.

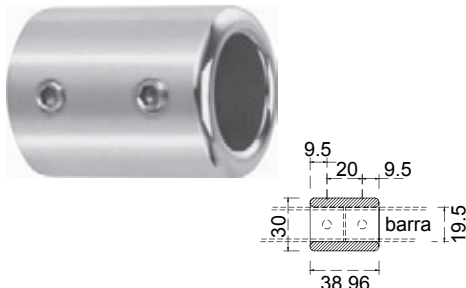

BRK 765	
SKU	Acabado
MX66001	Satín
MX66000	Cromo

BRK766

Conector para tubo estabilizador. Se fija al muro con taquete.
• Material: Latón.

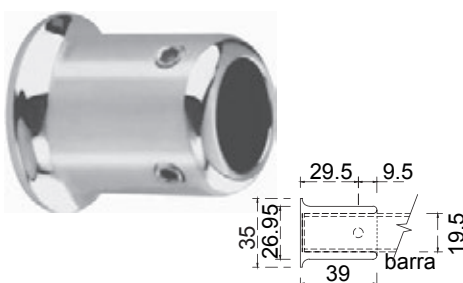

BRK 766	
SKU	Acabado
MX66003	Satín
MX66002	Cromo

BRK767

Conector Vidrio-tubo estabilizador.
• Material: Latón.

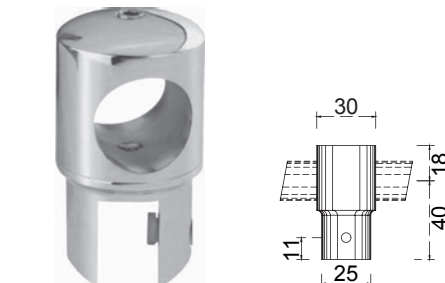

BRK 767	
SKU	Acabado
MX66005	Satín
MX66004	Cromo

BRK768

Conector para tubo estabilizador, con corte 45°. Se fija a muro con taquete.
• Material: Latón.



BRK 768	
SKU	Acabado
MX66007	Satín
MX66006	Cromo

BRK791

Tubo estabilizador de 3/4 de diámetro. Incluye 1 tapa terminación.
• Material: Acero inoxidable 304.

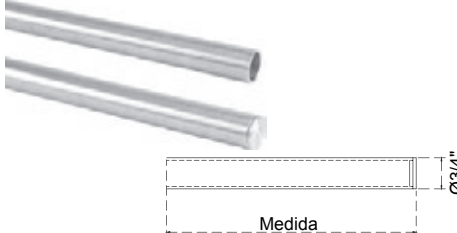

BRK 791	
SKU	Medida
MX65946	1.20 M
MX66868	1.50 M
MX66869	3.00 M
MX67813	6.10 M

BRK769

¡Nuevo!

Barra estabilizadora ajustable.
• Soporte estabilizador para vidrio fijo.
• Espesor: Vidrio templado de 8 mm a 10 mm.
• Material: Acero Inoxidable 201.

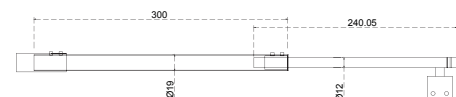

BRK 769	
SKU	Acabado
MX67958	Satín
MX67959	Cromo
MX67960	Negro Mate

BRK794

Tubo cuadrado de 1" Calibre 18
• Material: Acero inoxidable 304.
• Medida: 6.10 M.



BRK 794	
SKU	Acabado
MX66231	Satín

BRK795

Tubo ornamental de 1/2" Calibre 18.
• Material: Acero inoxidable 304.
• Medida: 6.10 M.



BRK 795	
SKU	Acabado
MX66230	Satín





B Herrajes para Barandal o Cristal Fijo

BRK671A

Conector para vidrio de 8 mm a 12 mm. Muro-vidrio 90°. Incluye tornillo con taquete expandible.
• Material: Acero inoxidable 304.

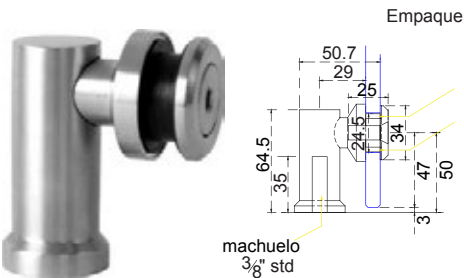

BRK 671A	
SKU	Acabado
MX66123	Satín

BRK671B

Conector para vidrio de 8 mm a 12 mm. Muro-vidrio 90°. El vidrio deberá llevar avellanado.
• Material: Acero inoxidable 304.

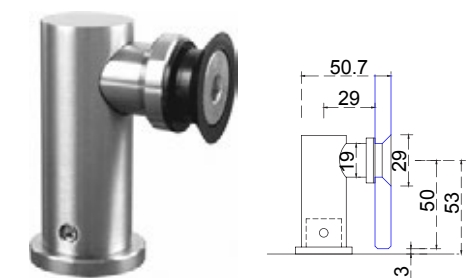

BRK 671B	
SKU	Acabado
MX66124	Satín

BRK671C

Conector muro-vidrio 90° con chapetón. Para vidrio de 8 mm a 12 mm.
• Material: Acero inoxidable 304.

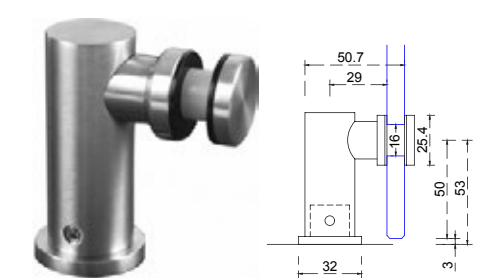

BRK 671C	
SKU	Acabado
MX66125	Satín

BRK672A

Conector vidrio-vidrio 180° doble con chapetón y porta costilla. Para vidrio de 8 mm a 12 mm.
• Material: Acero inoxidable 304.

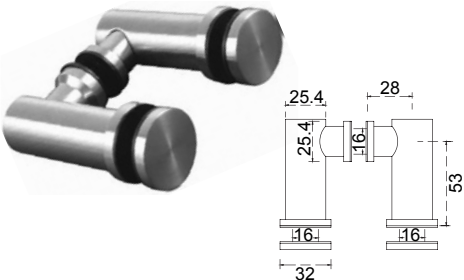

BRK 672A	
SKU	Acabado
MX66126	Satín

BRK672B

Conector vidrio-vidrio 180° doble. El vidrio deberá llevar avellanado. Para vidrio de 8 mm a 12 mm.
• Material: Acero inoxidable 304.

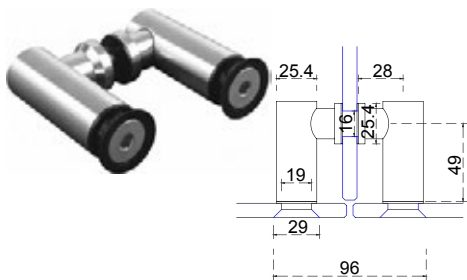

BRK 672B	
SKU	Acabado
MX66127	Satín

BRK673

Conector recto muro-vidrio. El vidrio deberá llevar avellanado. Para vidrio de 8 mm a 12 mm.
• Material: Acero inoxidable 304.

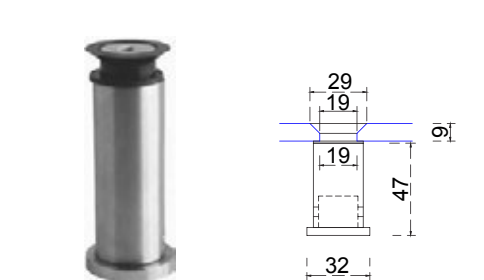

BRK 673	
SKU	Acabado
MX66128	Satín

BRK674

Conector vidrio-vidrio para barandal o vidrio fijo con ángulo ajustable. Para vidrio de 8 mm a 12 mm.
• Material: Acero inoxidable 304.

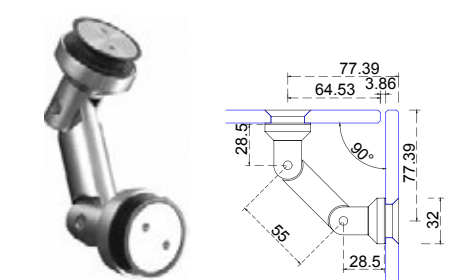

BRK 674	
SKU	Acabado
MX66129	Satín

BRK675

Conector articulado vidrio - vidrio
• Material: Acero inoxidable 304.

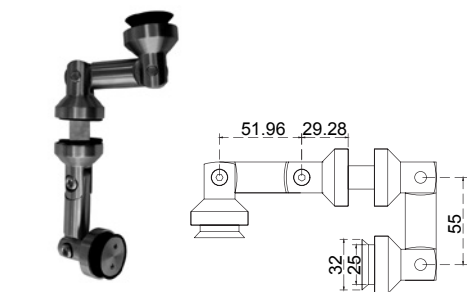

BRK 675	
SKU	Acabado
MX65970	Satín

BRK761C

Conector grapa base curva para vidrio de 6 mm a 8 mm. No requiere perforación en el vidrio.
• Material: Zamac.

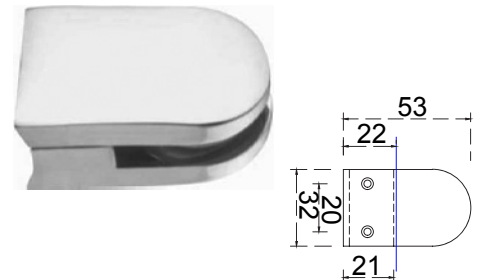

BRK 761C BASE CURVA	
SKU	Acabado
MX66133	Satín
MX66132	Cromo



Herrajes para Barandal o Cristal Fijo

B

BRK761P

Conector grapa base plana para vidrio de 6 mm a 8 mm. No requiere perforación en el vidrio.
• Material: Zamac.

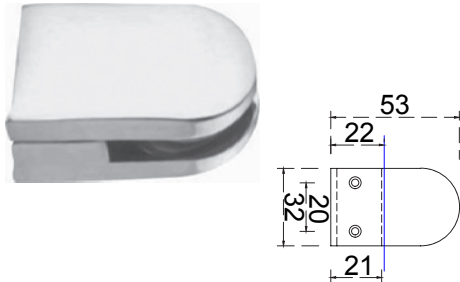

BRK 761P BASE PLANA	
SKU	Acabado
MX66135	Satín
MX66134	Cromo

BRK762C

Conector grapa base curva para vidrio de 8 mm a 10 mm. No requiere perforación en el vidrio.
• Material: Zamac.

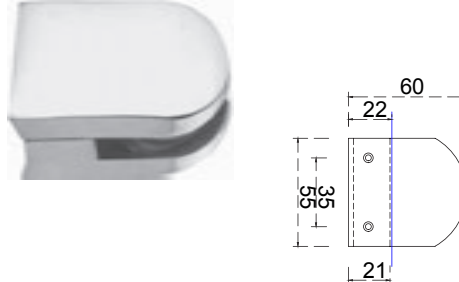

BRK 762C BASE CURVA	
SKU	Acabado
MX66137	Satín
MX66136	Cromo

BRK762P

Conector grapa base plana para vidrio de 8 mm a 10 mm. No requiere perforación en el vidrio.
• Material: Zamac.

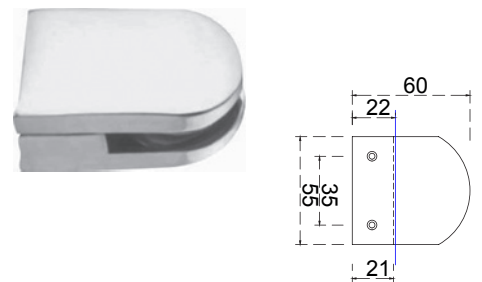

BRK 762P BASE PLANA	
SKU	Acabado
MX66139	Satín
MX66138	Cromo

BRK813

Conector vidrio - vidrio. Soporte cuadrado a 180°. Para vidrio templado de 8 mm a 10 mm. Requiere perforación para su fijación.
• Material: Acero Inoxidable 304.

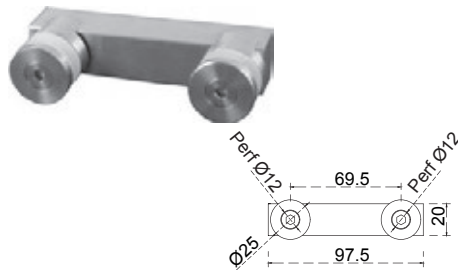

BRK 813	
SKU	Acabado
MX65939	Satín

BRK1021

Conector muro a vidrio fijo. Para vidrio templado de 8 mm a 12 mm. Requiere perforación.
• Material: Acero inoxidable 304.

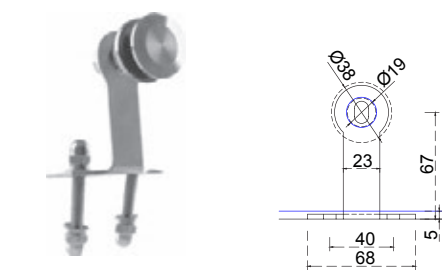

BRK 1021	
SKU	Acabado
MX66107	Satín

BRK1023

Conector muro a vidrio fijo. Para vidrio templado de 8 mm a 12 mm. Requiere perforación.
• Material: Acero inoxidable 304.

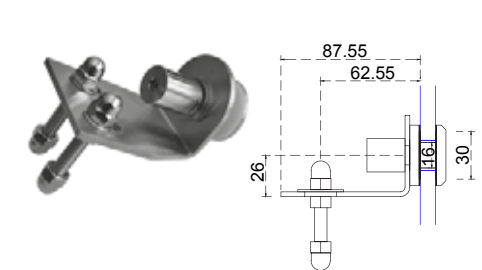

BRK 1023	
SKU	Acabado
MX66110	Satín

BRK814

Conector muro-vidrio a 90° soporte cuadrado. Para vidrio templado de 8 mm a 10 mm.
• Material: Acero inoxidable 304.

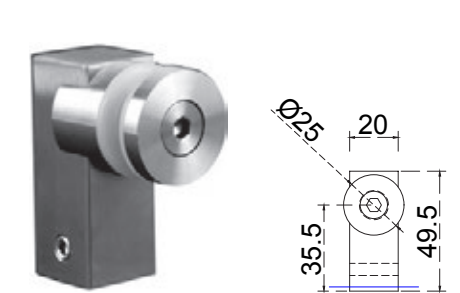

BRK 814	
SKU	Acabado
MX65940	Satín

BRK3141-3

Conector vidrio - tubo pasamanos articulado, con altura ajustable.
Material: Acero Inoxidable 304.

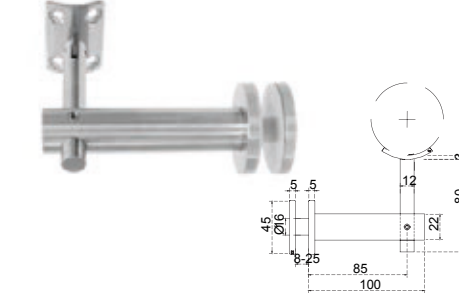

BRK 3141-3	
SKU	Acabado
MX67890	Satín

BRK201

Conector con chapetón y base recta. Carga máxima 40 kg. Para vidrio templado de 10 mm a 19 mm.
• Material: Acero inoxidable 304.

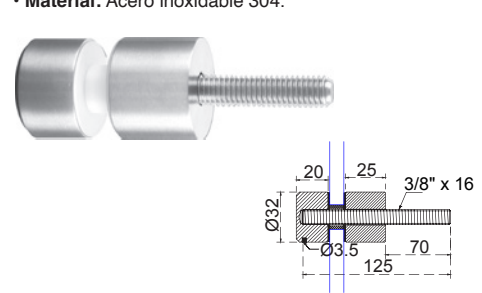

BRK 201	
SKU	Acabado
MX66280	Satín



B Herrajes para Barandal o Cristal Fijo

BRK202

Conector con chapetón y base recta para vidrio templado de 6 mm a 19 mm. Carga máxima 20 kg. Incluye taquete expansivo.
• Material: Acero inoxidable 304.

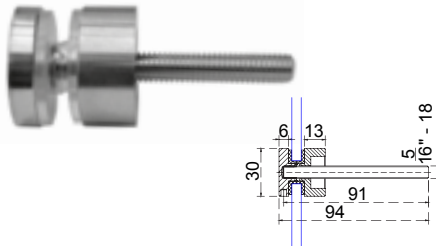

BRK 202	
SKU	Acabado
MX66281	Satín

BRK203

Conector con chapetón base ajustable. Para vidrio templado de 10 mm a 12 mm. Requiere perforación en el Vidrio. Carga máxima 50 kg.
• Material: Acero inoxidable 304.

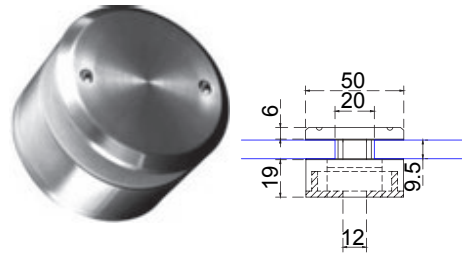

BRK 203	
SKU	Acabado
MX66282	Satín

BRK204

Chapetón estabilizador vidrio - vidrio. Para vidrio templado de 10 mm a 12 mm. No se requiere perforación.
• Material: Acero inoxidable 304.

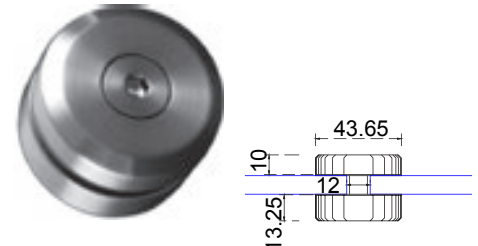

BRK 204	
SKU	Acabado
MX66283	Satín

BRK763C

Conector grapa base curva, diseño cuadrado. Para vidrios de 8 mm a 10 mm. Perforación opcional. Puede ser derecho o izquierdo.
• Material: Acero inoxidable 304.

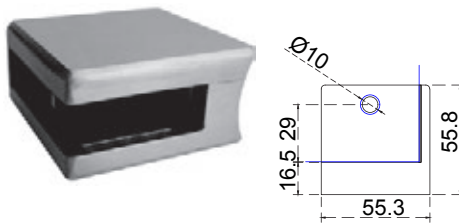

BRK 763C	
SKU	Acabado
MX66141	Satín

BRK305

Soporte tubular para vidrio. Con fijación a muro, para vidrio templado de 6 mm a 10 mm.

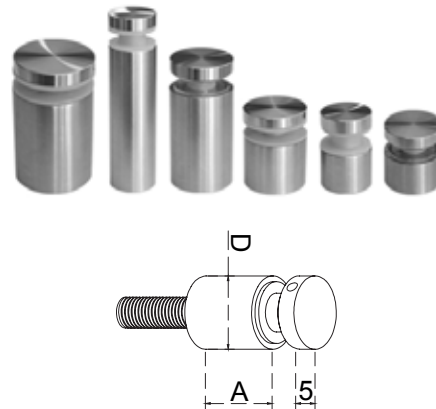

BRK 305				
SKU	Formato	Medida		Peso Máximo
		D	A	
MX67095	19 x15	19	15	15 Kg por cada 4 herrajes
MX67096	19 X 25	19	25	
MX67097	19 X 40	19	40	
MX67098	19 X 60	19	60	
MX67099	25 X 15	25	15	25 Kg por cada 4 herrajes
MX67100	25 X 25	25	25	
MX67101	25 X 40	25	40	
MX67102	25 X 60	25	60	
MX67103	30 X 15	30	15	30 Kg por cada 4 herrajes
MX67104	30 X 25	30	25	
MX67105	30 X 40	30	40	
MX67106	30 X 60	30	60	

BRK310

¡Nuevo!

Herraje para barandalroscable para cristal templado, ajustable de 10 mm a 20 mm perpendicular, para facilitar instalación.

• **Espesor:** Vidrio templado y laminado de 10 mm a 24 mm.
• **Material:** Acero Inoxidable 304.



BRK 310	
SKU	Acabado
MX68028	Satín
MX68029	Negro Mate
MX68030	Cromo





Para vidrio de 8 mm a 10 mm

Herrajes para Barandal o Cristal Fijo



BRK1051

Poste intermedio para barandal, doble soporte. Se requiere perforación.
 • Material: Acero inoxidable 304.

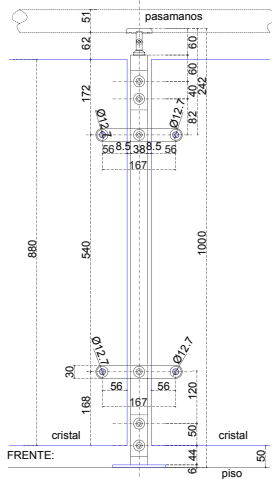

BRK 1051	
SKU	Acabado
MX66220	Satín

BRK1051C

Poste intermedio para barandal en escuadra, doble soporte a 90° para esquina. Se requiere perforación.
 • Material: Acero inoxidable 304.

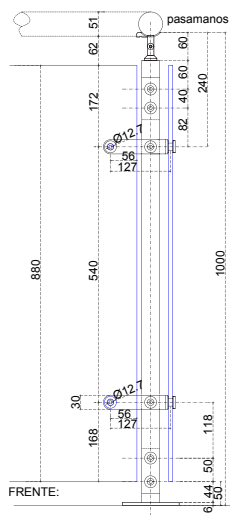

BRK 1051C	
SKU	Acabado
MX66221	Satín

BRK1051E

Poste terminal para barandal, soporte sencillo. Se requiere perforación.
 • Material: Acero inoxidable 304.

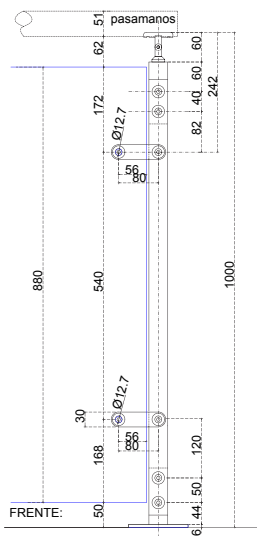

BRK 1051E	
SKU	Acabado
MX66222	Satín

BRK1052

Poste intermedio para barandal, soporte sencillo. Se requiere perforación.
 • Material: Acero inoxidable 304.

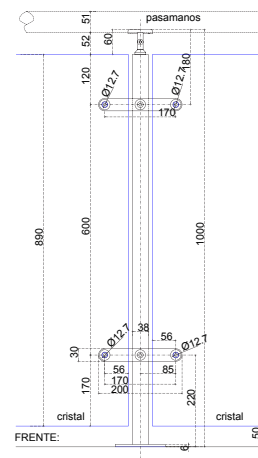

BRK 1052	
SKU	Acabado
MX66223	Satín

BRK1052C

Poste intermedio para barandal en escuadra, doble soporte a 90° para esquina. Se requiere perforación.
 • Material: Acero inoxidable 304.

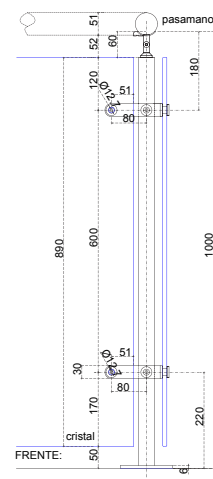

BRK 1052C	
SKU	Acabado
MX66224	Satín



B Herrajes para Barandal o Cristal Fijo

Para vidrio de 8 mm a 10 mm

BRK1052E

Poste terminal para barandal, soporte sencillo. Se requiere perforación.
• Material: Acero inoxidable 304.



BRK1053

Poste intermedio para barandal, soporte sencillo. Se requiere perforación.
• Material: Acero inoxidable 304.



BRK1053C

Poste intermedio para barandal en escuadra, doble soporte a 90° para esquina. Se requiere perforación.
• Material: Acero inoxidable 304.



BRK1053E

Poste terminal para barandal, soporte sencillo. Se requiere perforación.
• Material: Acero inoxidable 304.

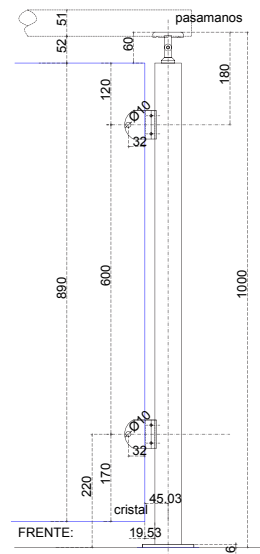
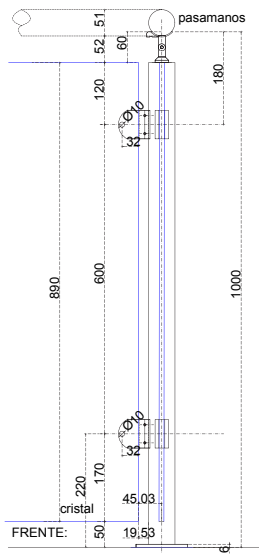
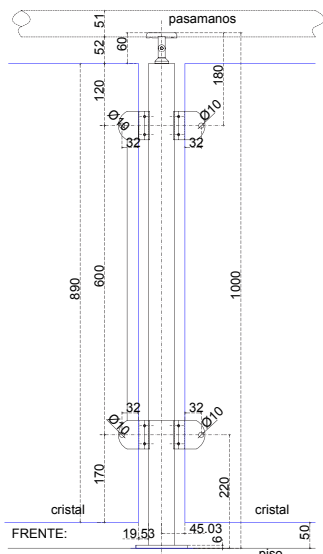
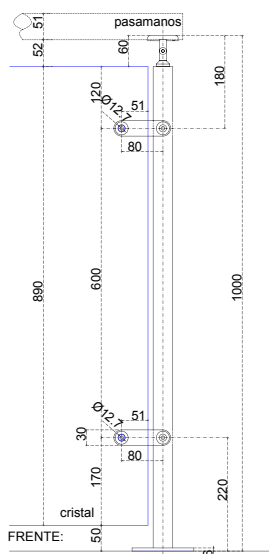

BRK 1052E	
SKU	Acabado
MX66225	Satín

BRK 1053	
SKU	Acabado
MX66226	Satín

BRK 1053C	
SKU	Acabado
MX66227	Satín

BRK 1053E	
SKU	Acabado
MX66228	Satín



Herrajes para Barandal o Cristal Fijo



BRK1054

Mini poste para barandal
Soporte sencillo con chapetón
• Material: Acero inoxidable 304.

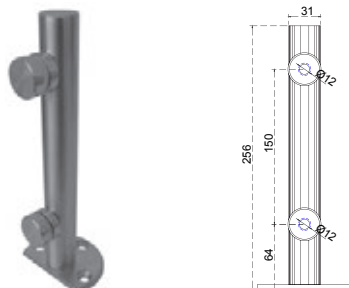

BRK 1054	
SKU	Acabado
MX66229	Satín

BRK1055

Chapetón para sustitución de conector en postes para barandal prefabricados. 24.5mm de diámetro.
• Material: Acero inoxidable 304.



BRK 1055	
SKU	Acabado
MX65011	Satín

BRK1056

Miniposte ajustable
• Fijación: Vidrio o acrílico
• Material: Acero inoxidable 304.

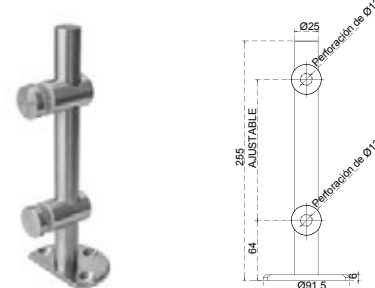

BRK 1056	
SKU	Acabado
MX66981	Satín

BRK1057A

Mini poste redondo, para barandales de cristal templado de 10 mm a 12mm de espesor.
• Material: Acero Inoxidable 304
• Peso Máximo: 50kg por par

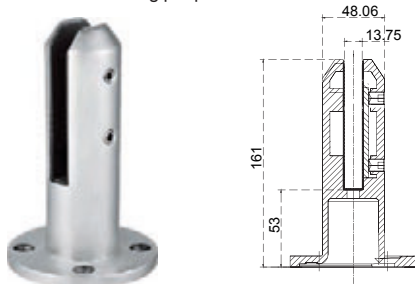

BRK 1057A	
SKU	Acabado
MX67094	Satín

BRK1057C

Mini poste cuadrado para barandales de cristal templado de 10 mm a 12 mm de espesor.
• Material: Acero Inoxidable 304.
• Peso Máximo: 50kg por par

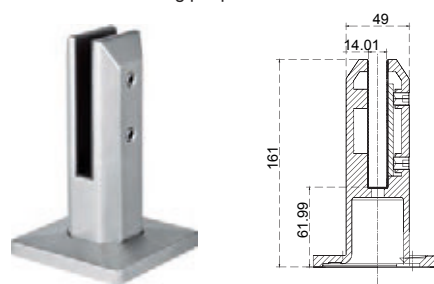

BRK 1057C	
SKU	Acabado
MX67093	Satín

BRK1058

¡Nuevo!

Poste de 50 cm de altura para cristal templado de 9 mm a 12 mm de espesor.

• Material: Acero inoxidable 304.

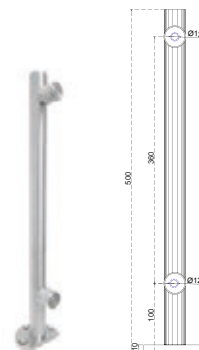

BRK 1058	
SKU	Acabado
MX67821	Satín





B Herrajes para Barandal o Cristal Fijo

Aplicaciones Sugeridas:

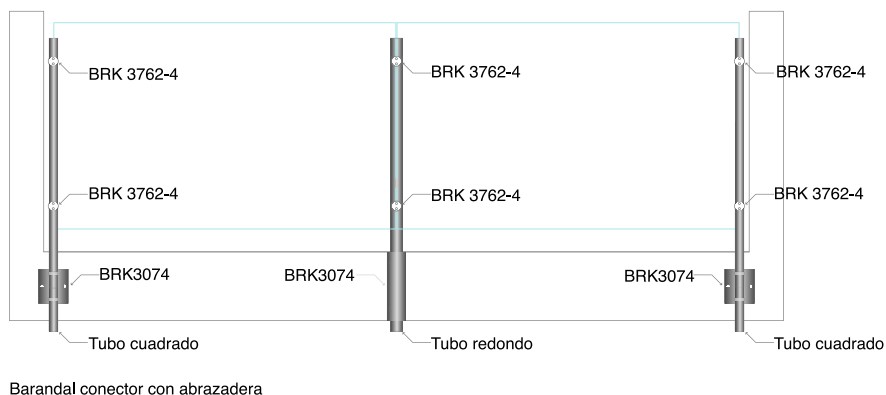
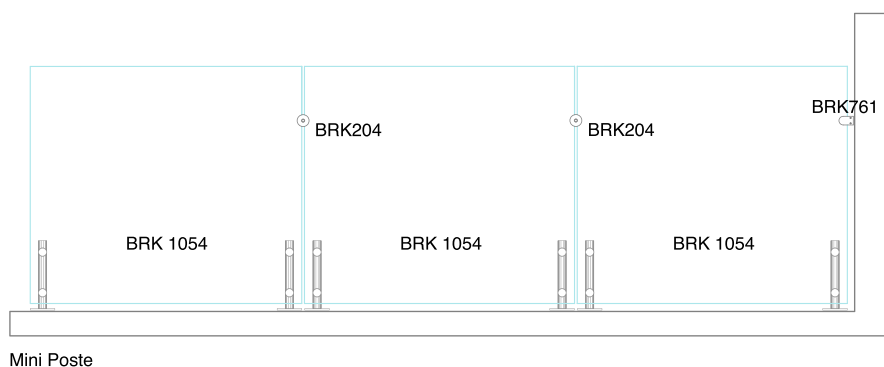
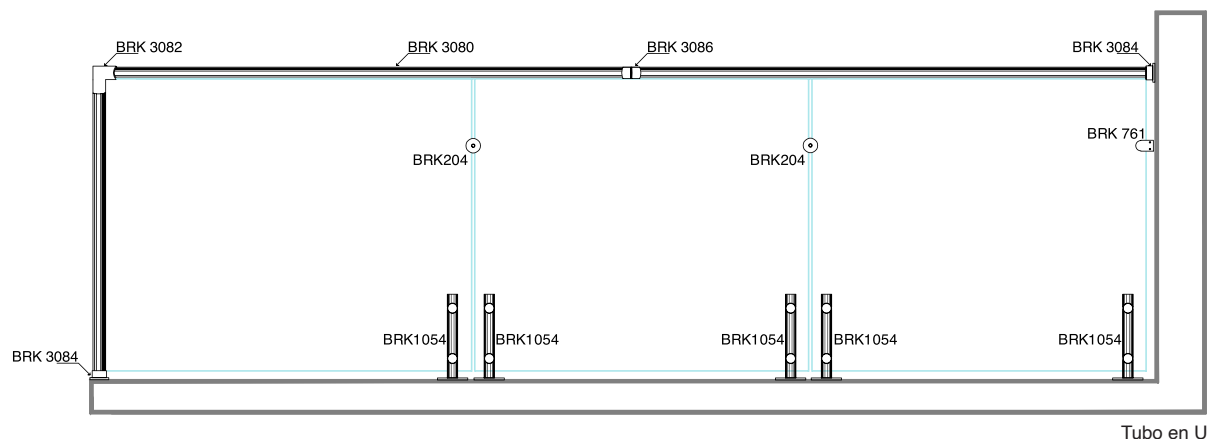
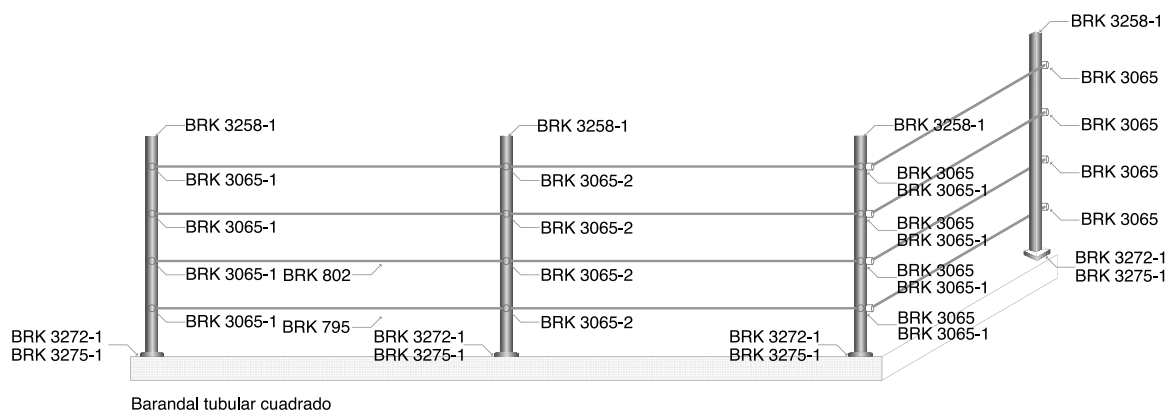



Tubo tipo "U"

Herrajes para Barandal o Cristal Fijo

8

BRK3080

Tubo tipo U para barandal.
 · Medida: 5m.
 · Material: Acero inoxidable 304.

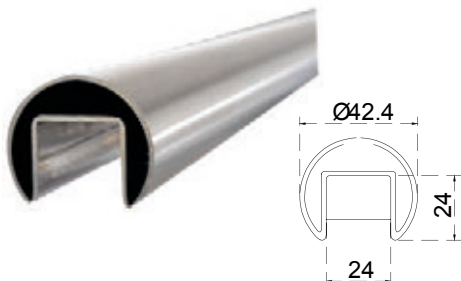

BRK 3080	
SKU	Acabado
MX67524	Satín

BRK3081A

Empaque U para tubo vidrio 10mm.
 · Material: Caucho negro.
 · Medida: 5m.

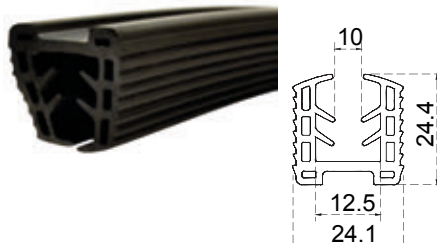

BRK 3081A	
SKU	Acabado
MX67525	Satín

BRK3081B

Empaque U para tubo vidrio 12mm.
 · Material: Caucho negro.
 · Medida: 5m.

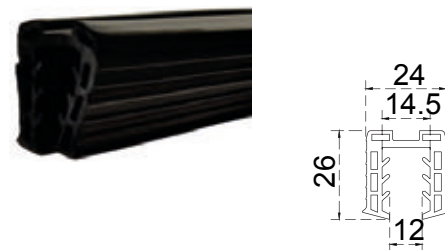

BRK 3081B	
SKU	Acabado
MX67526	Satín

BRK3082

Codo de apertura vertical para tubo tipo U.
 · Material: Acero inoxidable 304.

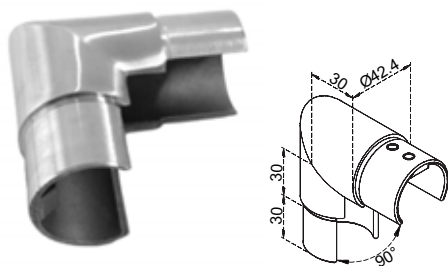

BRK 3082	
SKU	Acabado
MX67527	Satín

BRK3083

Tapa lateral para tubo tipo U.
 · Material: Acero inoxidable 304.

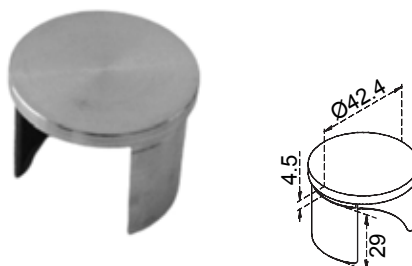

BRK 3083	
SKU	Acabado
MX67528	Satín

BRK3084

Conector lateral para tubo tipo U.
 · Material: Acero inoxidable 304.

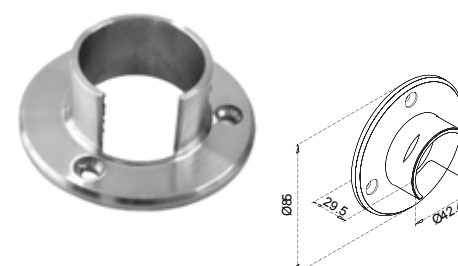

BRK 3084	
SKU	Acabado
MX67529	Satín

BRK3085

Codo horizontal 90° para tubo tipo U.
 · Material: Acero inoxidable 304.

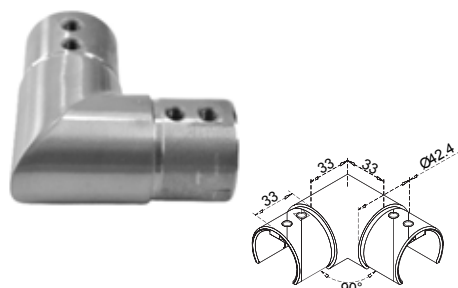

BRK 3085	
SKU	Acabado
MX67530	Satín

BRK3086

Conector para tubo tipo U.
 · Material: Acero inoxidable 304.

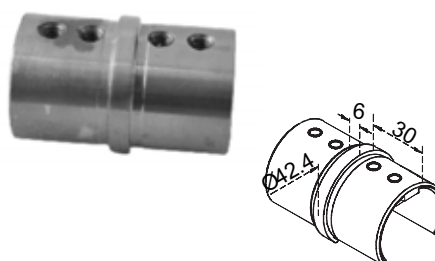

BRK 3086	
SKU	Acabado
MX67531	Satín

BRK3087

Codo ajustable para tubo tipo U.
 · Material: Acero inoxidable 304.

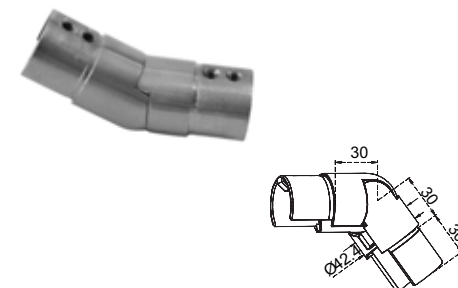

BRK 3087	
SKU	Acabado
MX67532	Satín



B Herrajes para Barandal o Cristal Fijo

BRK1124C

Conector muro pasamanos corto, base curva.
• Material: Acero inoxidable 304.

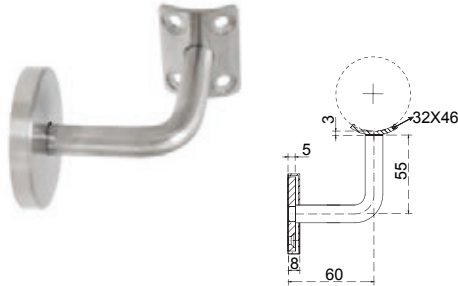

BRK 1124C	
SKU	Acabado
MX67883	Satín

BRK1125

Conector muro pasamanos corto, articulado base curva.
• Material: Acero inoxidable 304.

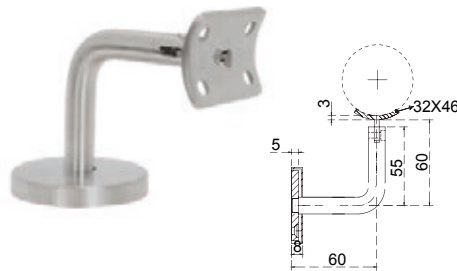

BRK 1125	
SKU	Acabado
MX67884	Satín

BRK1122C

Conector vidrio pasamanos corto, base curva.
Para vidrio de 8 mm a 25 mm.
• Material: Acero inoxidable 304.



BRK 1122C	
SKU	Acabado
MX67885	Satín

BRK1122A

Conector vidrio pasamanos corto, articulado base curva.
Para vidrio de 8 mm a 25 mm.
• Material: Acero inoxidable 304.

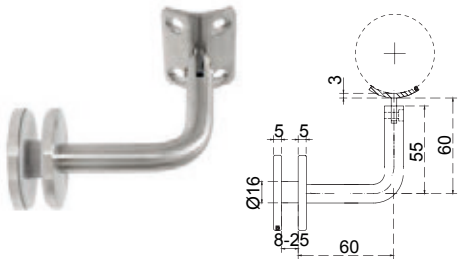

BRK 1122A	
SKU	Acabado
MX67886	Satín

BRK1124

Conector muro pasamanos corto, base curva.
• Material: Acero inoxidable 304.

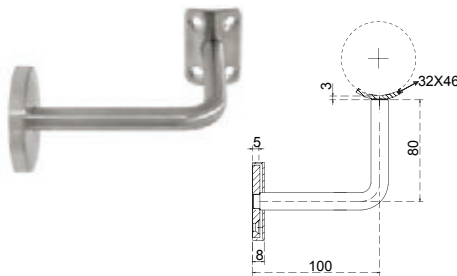

BRK 1124	
SKU	Acabado
MX67887	Satín

BRK1122

Conector vidrio pasamanos corto, base curva.
Para vidrio de 8 mm a 25 mm.
• Material: Acero inoxidable 304.

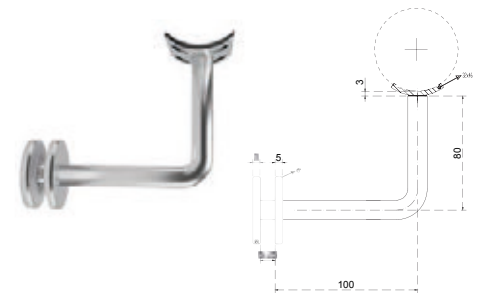

BRK 1122	
SKU	Acabado
MX67888	Satín

BRK3049

Conector tubo-tubo articulado de 90-180° para tubo de 1/2".
• Material: Acero inoxidable 304.

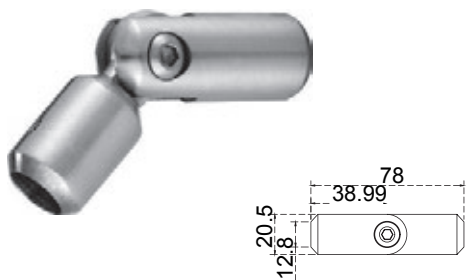

BRK 3049	
SKU	Acabado
MX66373	Satín

BRK3050A

Conector Tubo-Tubo Articulado De 90-180° Para Tubo de 1/2".
• Material: Acero inoxidable 304.

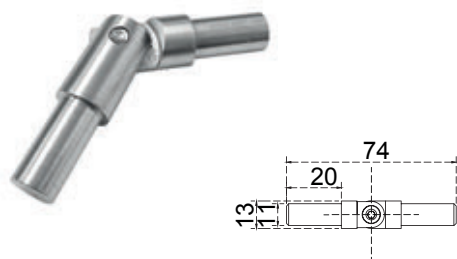

BRK 3050A	
SKU	Acabado
MX67447	Satín

BRK3138-1

Conector Muro - Pasamanos Articulado, base plana, altura ajustable.
• Material: Acero inoxidable 304.

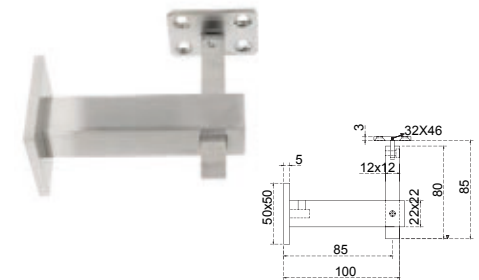

BRK 3138-1	
SKU	Acabado
MX67891	Satín



Herrajes para Barandal o Cristal Fijo



BRK3139-1

Conector vidrio pasamanos articulado, base plana, altura ajustable.
Para vidrio de 8 mm a 12 mm.
• Material: Acero inoxidable 304.

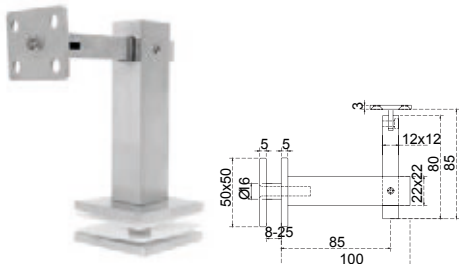

BRK 3139-1	
SKU	Acabado
MX67892	Satín

BRK3142-1

Tapon con conector a tubo pasamanos 180°
• Material: Acero inoxidable 304.

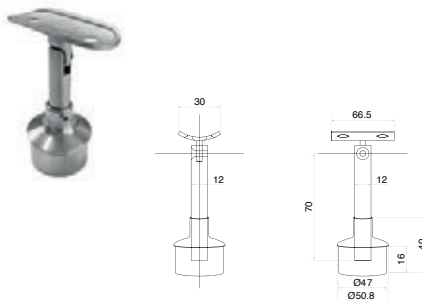

BRK 3142-1	
SKU	Acabado
MX67453	Satín

BRK3142-3

Conector poste tubo articulado, base curva.
• Material: Acero inoxidable 304.

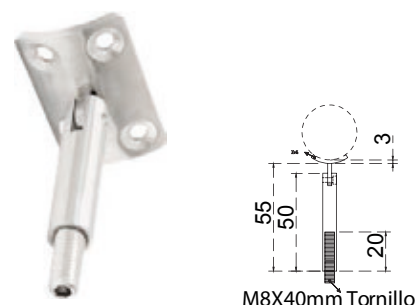

BRK 3142-3	
SKU	Acabado
MX67894	Satín

BRK3142-6

Conector de poste-tubo articulado para barandal a pasamanos plano, con rosca incluida.
• Material: Acero inoxidable 304.

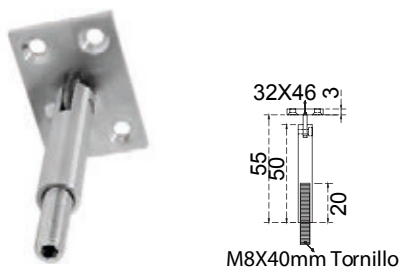

BRK 3142-6	
SKU	Acabado
MX67895	Satín

BRK3142-8

Conector poste tubo base curva.
• Material: Acero inoxidable 304.

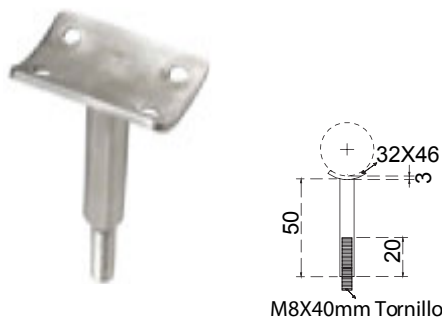

BRK 3142-8	
SKU	Acabado
MX67893	Satín

BRK3143-2

Conector a 135° de poste - tubo para barandal a pasamanos redondo con rosca incluida.
• Material: Acero inoxidable 304.

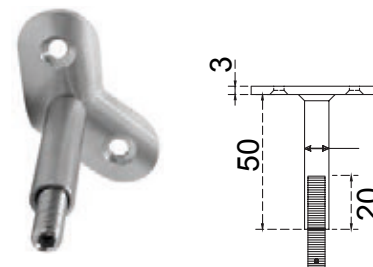

BRK 3143-2	
SKU	Acabado
MX67896	Satín

BRK3143-4

Conector poste tubo esquinero 90°, base curva
• Material: Acero inoxidable 304.

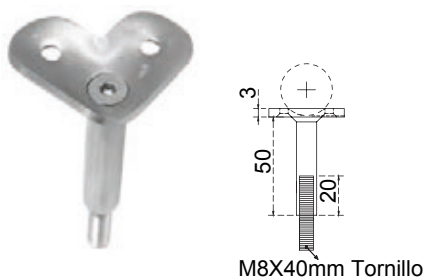

BRK3143-4	
SKU	Acabado
MX67897	Satín

BRK3144

Conector tubo tubo a 135°. para pasa manos redondo de 1 1/2", calibre 18.
• Material: Acero inoxidable 304.

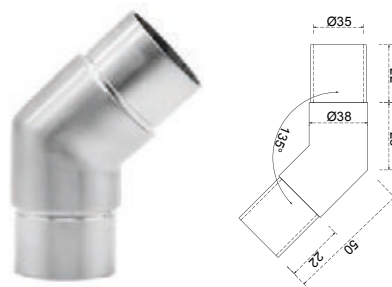

BRK 3144	
SKU	Acabado
MX67421	Satín

BRK3145

Conector tubo - tubo para pasamanos redondo 90°
Calibre 18 de 1 1/2"
Soldable.
• Material: Acero inoxidable 304.

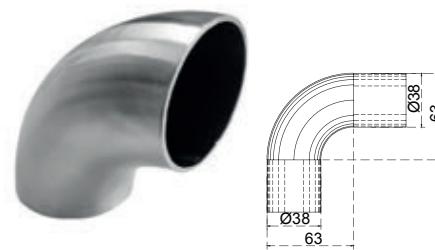

BRK 3145	
SKU	Acabado
MX67413	Satín



B Herrajes para Barandal o Cristal Fijo

BRK3148

Conector Tubo-Tubo Articulado De 90° - 180° de 1 1/2"
• Material: Acero inoxidable 304.

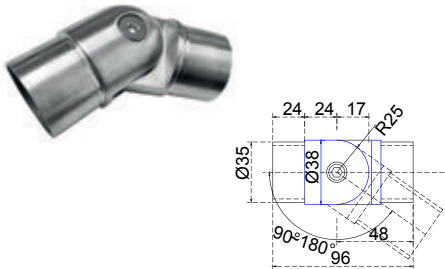

BRK 3148	
SKU	Acabado
MX67427	Satín

BRK3151-1

Conector Tubo-Tubo De 90°, esquina redonda.
Calibre 18 de 1 1/2"
• Material: Acero inoxidable 304.

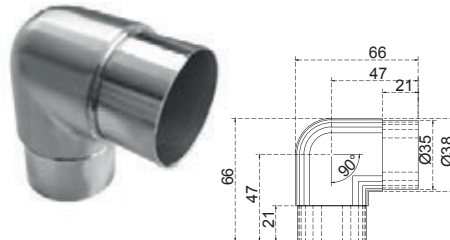

BRK 3151-1	
SKU	Acabado
MX67415	Satín

BRK3151-2

Conector Tubo-Tubo De 90°, esquina angular.
Calibre 18 de 1 1/2"
• Material: Acero inoxidable 304.

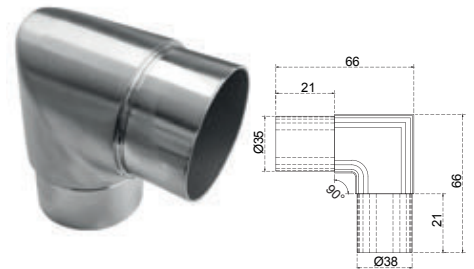

BRK 3151-2	
SKU	Acabado
MX67417	Satín

BRK3152

Conector T tubo - tubo de 1 1/2"
• Material: Acero inoxidable 304.



BRK 3152	
SKU	Acabado
MX67423	Satín

BRK3153

Conector Esquinero 90° En T tubo - tubo.
Calibre 18 de 1 1/2"
• Material: Acero inoxidable 304.

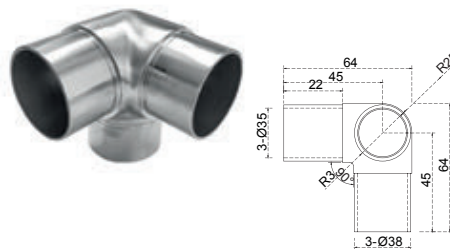

BRK 3153	
SKU	Acabado
MX67425	Satín

BRK3154

Conector tubo - tubo recto. Calibre 18 de 1 1/2"
• Material: Acero inoxidable 304.

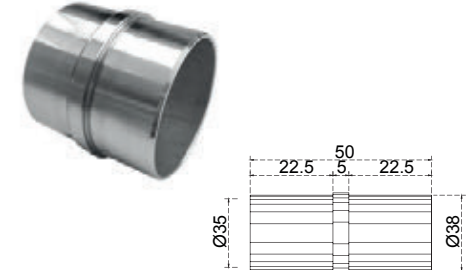

BRK 3154	
SKU	Acabado
MX67419	Satín

BRK3258-1

Tapón para terminación de barandal cuadrado.
Calibre 18 de 1 1/2"
• Material: Acero inoxidable 304.

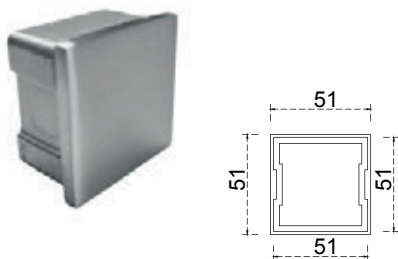

BRK 3258-1	
SKU	Acabado
MX67428	Satín

BRK3159

Tapón plano de poste de 1 1/2" para barandal redondo para recibir conector de rosca.
• Material: Acero inoxidable 304.

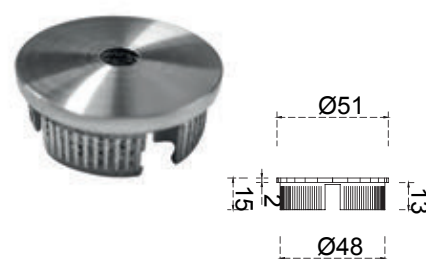

BRK 3159	
SKU	Acabado
MX67436	Satín

BRK3161

Tapón de 1 1/2" para terminación de barandal redondo.
• Material: Acero inoxidable 304.

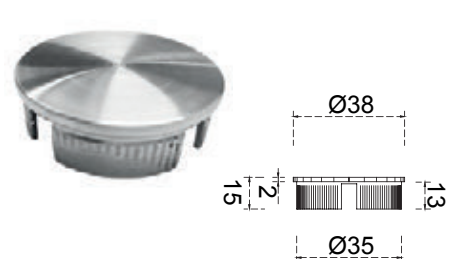

BRK 3161	
SKU	Acabado
MX67434	Satín



Herrajes para Barandal o Cristal Fijo



BRK3171

Base redonda para poste de barandal redondo de 1 1/2" con sujeción a piso. Calibre 18.
 • Material: Acero inoxidable 304.

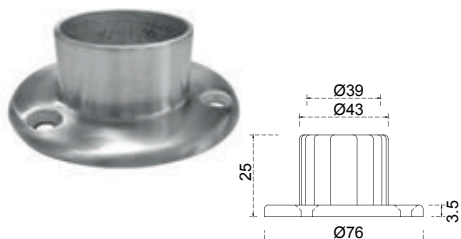

BRK 3171	
SKU	Acabado
MX67432	Satín

BRK3175-1

Base redonda para poste de barandal redondo de 1 1/2" con sujeción a piso. Calibre 18.
 • Material: Acero inoxidable 304.

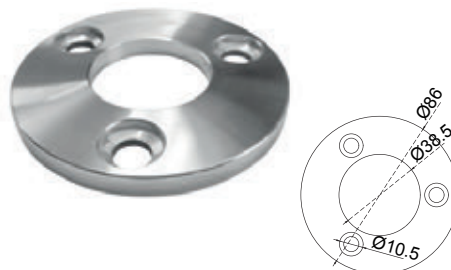

BRK 3175-1	
SKU	Acabado
MX67444	Satín

BRK3175-2

Tapa de base redonda para poste de barandal redondo de 1 1/2" con sujeción a piso. Calibre 18.
 • Material: Acero inoxidable 304.

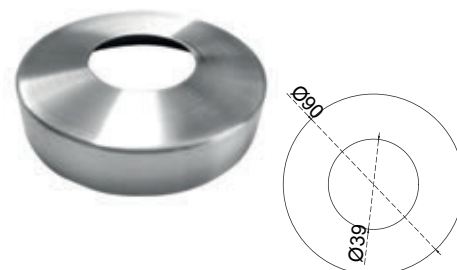

BRK 3175-2	
SKU	Acabado
MX67446	Satín

BRK3046

Conector tubo-tubo de rótula de 90-180° para tubo de 2".
 • Material: Acero inoxidable 304.

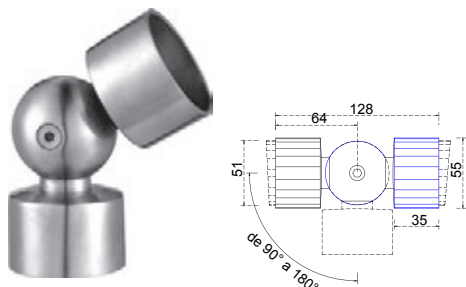

BRK 3046	
SKU	Acabado
MX66370	Satín

BRK3047

Conector tubo-tubo de rótula de 90-180° para tubo de 2".
 • Material: Acero inoxidable 304.

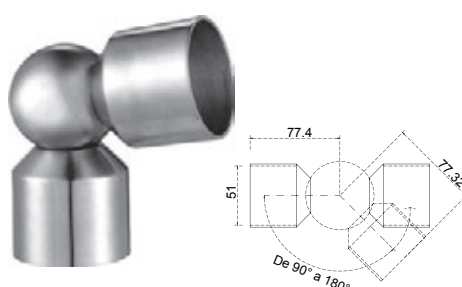

BRK 3047	
SKU	Acabado
MX66371	Satín

BRK3242-1

Tapon con conector a tubo pasamanos 180° de 2".
 • Material: Acero inoxidable 304.

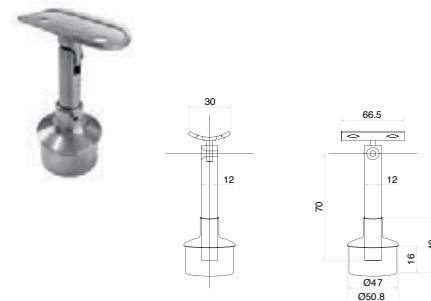

BRK 3242-1	
SKU	Acabado
MX67454	Satín

BRK3244

Conector a 135° tubo-tubo, para pasamanos redondo de 2" calibre 18.
 • Material: Acero inoxidable 304.

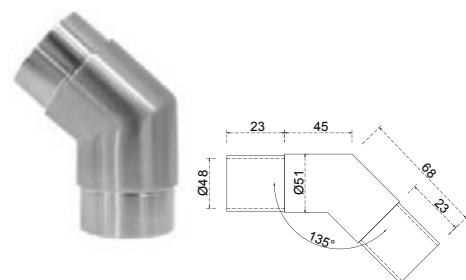

BRK 3244	
SKU	Acabado
MX67420	Satín

BRK3245

Conector tubo - tubo para pasamanos redondo 90° Calibre 18 de 2" Soldable
 • Material: Acero inoxidable 304.

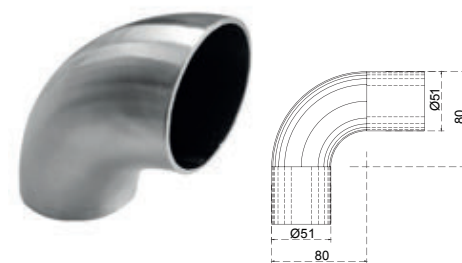

BRK 3245	
SKU	Acabado
MX67412	Satín

BRK3248

Conector Tubo-Tubo Articulado De 90° - 180° de 2".
 • Material: Acero inoxidable 304.

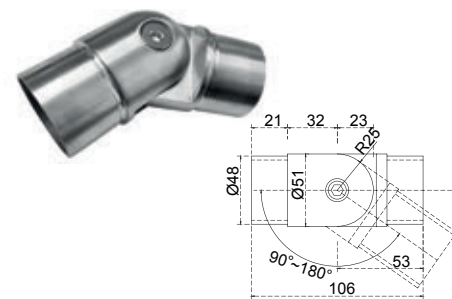

BRK 3248	
SKU	Acabado
MX67426	Satín



B Herrajes para Barandal o Cristal Fijo

BRK3251-1

Conector Tubo-Tubo De 90°, esquina redonda.
Calibre 18 de 2"
• Material: Acero inoxidable 304.

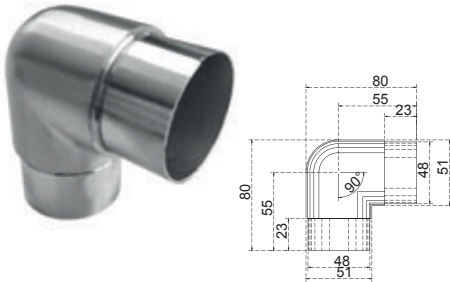

BRK 3251-1	
SKU	Acabado
MX67414	Satín

BRK3251-2

Conector Tubo-Tubo De 90°, esquina angular.
Calibre 18 de 2"
• Material: Acero inoxidable 304.

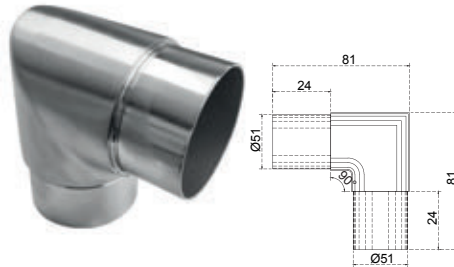

BRK 3251-2	
SKU	Acabado
MX67416	Satín

BRK3252

Conector T tubo - tubo de 2"
• Material: Acero inoxidable 304.



BRK 3252	
SKU	Acabado
MX67422	Satín

BRK3253

Conector Esquinero 90° En T Tubo-Tubo.
Calibre 18 de 2"
• Material: Acero inoxidable 304.

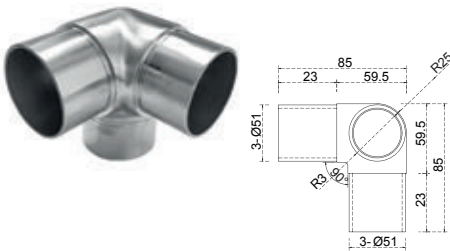

BRK 3253	
SKU	Acabado
MX67424	Satín

BRK3254

Conector tubo - tubo recto. Calibre 18 de 2"
• Material: Acero inoxidable 304.

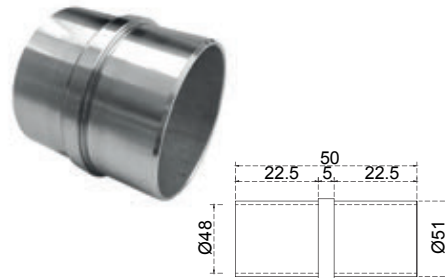

BRK 3254	
SKU	Acabado
MX67418	Satín

BRK3056

Conector de estructura metálica a barandal redondo tipo abrazadera, para tubo milimétrico.
• Material: Acero inoxidable 304.

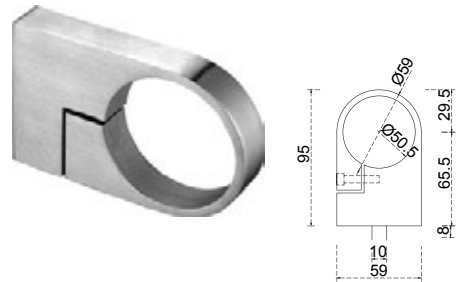

BRK 3056	
SKU	Acabado
MX66381	Satín

BRK3057

Tapón para terminación de barandal redondo, para tubo de 2".
• Material: Acero inoxidable 304.

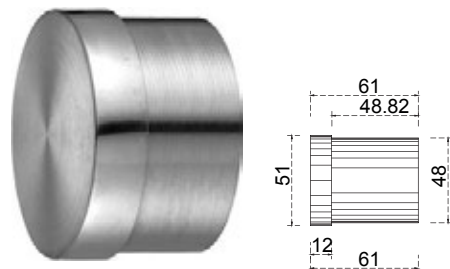

BRK 3057	
SKU	Acabado
MX66382	Satín

BRK3060

Tapón tipo domo de poste para barandal redondo para recibir conector de rosca, para tubo de 2".
• Material: Acero inoxidable 304.



BRK 3060	
SKU	Acabado
MX66386	Satín

BRK3064

Tapón para terminación de barandal redondo en ángulo de 120°, para tubo de 2".
• Material: Acero inoxidable 304.

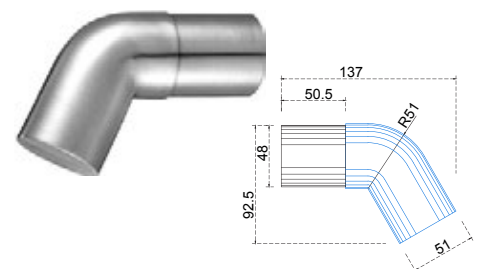

BRK 3064	
SKU	Acabado
MX66390	Satín



Herrajes para Barandal o Cristal Fijo



BRK3258-2

Tapón para terminación de barandal cuadrado.
Calibre 18 de 2".
• Material: Acero inoxidable 304.

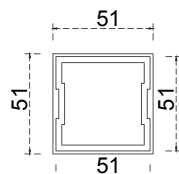

BRK 3258-2	
SKU	Acabado
MX67429	Satín

BRK3259

Tapón plano de poste de 2" para barandal redondo para recibir conector de rosca.
• Material: Acero inoxidable 304.

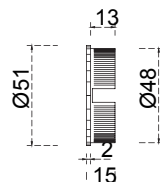

BRK 3259	
SKU	Acabado
MX67435	Satín

BRK3261

Tapón de 2" para terminación de barandal redondo.
• Material: Acero inoxidable 304.

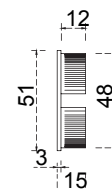

BRK 3261	
SKU	Acabado
MX67433	Satín

BRK3262

Tapón de 2" para terminación de barandal redondo en ángulo de 90°. Calibre 18
• Material: Acero inoxidable 304.

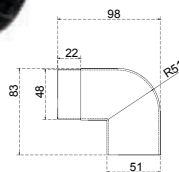

BRK 3262	
SKU	Acabado
MX67437	Satín

BRK3263

Tapón de 2" para terminación de barandal redondo de 60°. Calibre 18.
• Material: Acero inoxidable 304.

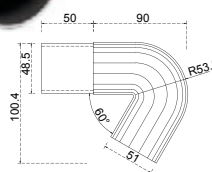

BRK 3263	
SKU	Acabado
MX67439	Satín

BRK3275-1

Base redonda para poste de barandal redondo con sujeción a piso. Calibre 18 de 2".
• Material: Acero inoxidable 304.



BRK 3275-1	
SKU	Acabado
MX67443	Satín

BRK3762-2

Conector circular intermedio con fijación a poste de barandal plano.
• Material: Acero inoxidable 304.

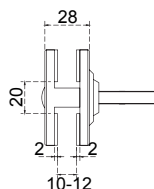

BRK 3762-2	
SKU	Acabado
MX66421	Satín

BRK3276

Tapa para tubo de 2" con rosca para conector.
Calibre 16.
• Material: Acero inoxidable 304.

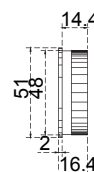

BRK 3276	
SKU	Acabado
MX66961	Satín

BRK3065

Conector de poste a barandal de tubo de 1/2".
Base Plana. Derecho.
• Material: Acero inoxidable 304.
Tubo de 1/2" (BRK 795) se vende por separado.

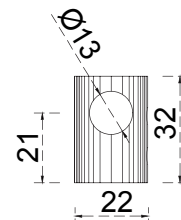

BRK 3065	
SKU	Acabado
MX66391	Satín



B Herrajes para Barandal o Cristal Fijo

BRK3065-1

Conector de poste a barandal de tubo de 1/2". Base Plana. Izquierdo.
• Material: Acero inoxidable 304.
Tubo de 1/2" (BRK 795) se vende por separado.

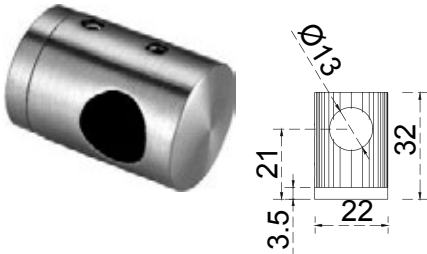

BRK 3065-1	
SKU	Acabado
MX66392	Satín

BRK3065-2

Conector intermedio base plana de poste a barandal de tubo de 1/2".
• Material: Acero inoxidable 304.
Tubo de 1/2" (BRK 795) se vende por separado.

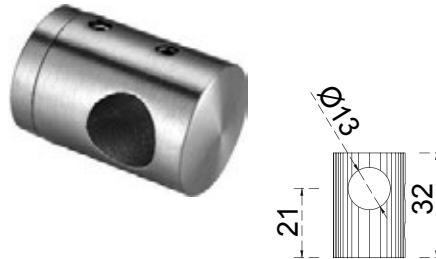

BRK 3065-2	
SKU	Acabado
MX66393	Satín

BRK3066

Conector de poste a barandal de tubo de 1/2". Base curva. Derecho.
• Material: Acero inoxidable 304.

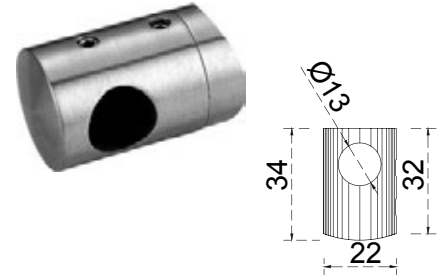

BRK 3066	
SKU	Acabado
MX66394	Satín

BRK3066-1

Conector de poste a barandal de tubo de 1/2". Base curva. Izquierdo.
• Material: Acero inoxidable 304.

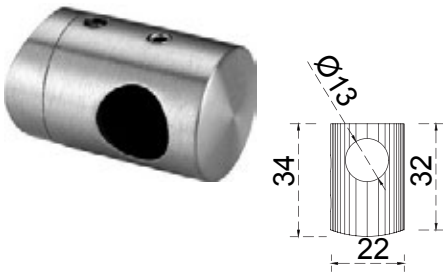

BRK 3066-1	
SKU	Acabado
MX66395	Satín

BRK3066-2

Conector intermedio poste-tubo para barandal de tubo de 1/2".
• Material: Acero inoxidable 304.
Tubo de 1/2" (BRK 795) se vende por separado.

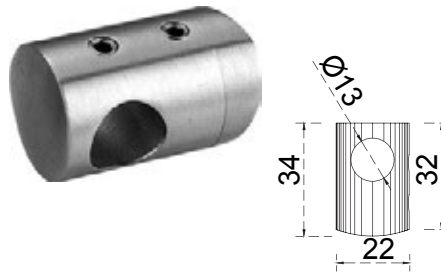

BRK 3066-2	
SKU	Acabado
MX66396	Satín

BRK3069

Conector ovoide intermedio para barandal de tubo de 1/2".
• Material: Acero inoxidable 304.
Tubo de 1/2" (BRK 795) se vende por separado.

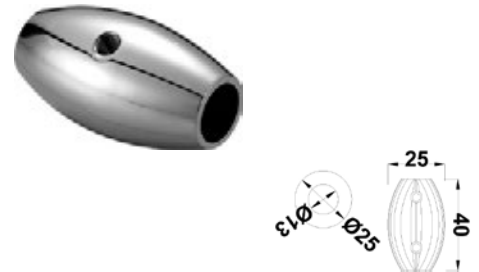

BRK 3069	
SKU	Acabado
MX66397	Satín

BRK3272-1

Base cuadrada para poste de barandal cuadrado con sujeción a piso, para tubo de 2". Calibre 18.
• Material: Acero inoxidable 304.

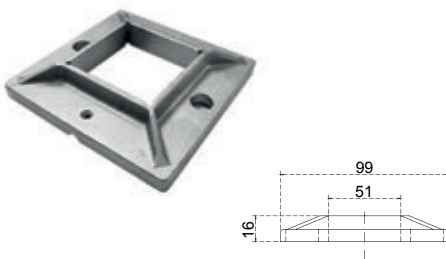

BRK 3272-1	
SKU	Acabado
MX67441	Satín

BRK3270

Base cuadrada para poste de barandal cuadrado con sujeción a piso, para tubo de 2". Calibre 18.
• Material: Acero inoxidable 304.

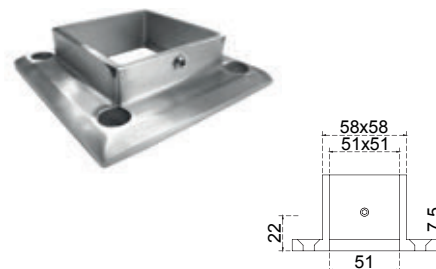

BRK 3270	
SKU	Acabado
MX67430	Satín

BRK3271

Base redonda para poste de barandal redondo con sujeción a piso, para tubo de 2". Calibre 18.
• Material: Acero inoxidable 304.

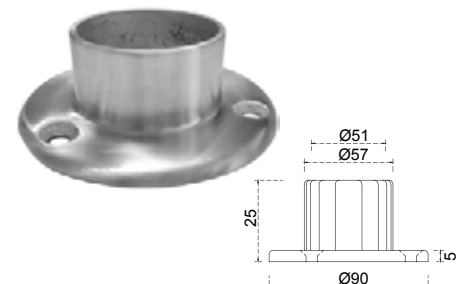

BRK 3271	
SKU	Acabado
MX67431	Satín



Herrajes para Barandal o Cristal Fijo



BRK3272-2

Tapa para base cuadrada para poste de barandal cuadrado con sujeción a piso, de 2". Calibre 18.
 • Material: Acero inoxidable 304.

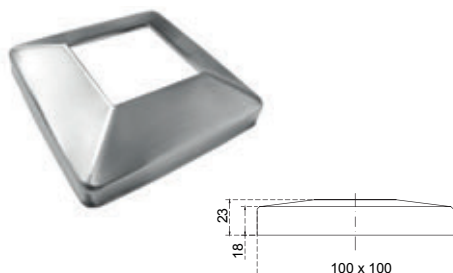

BRK 3272-2	
SKU	Acabado
MX67442	Satín

BRK3073-2

Conector de muro a poste de barandal redondo tipo abrazadera. Para tubo de 2".
 • Material: Acero inoxidable 304.

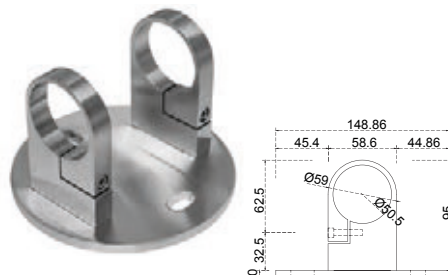

BRK 3073-2	
SKU	Acabado
MX66402	Satín

BRK3074

Conector base rectangular de muro a poste de barandal redondo o tipo abrazadera. Para tubo de 2".
 • Material: Acero inoxidable 304.

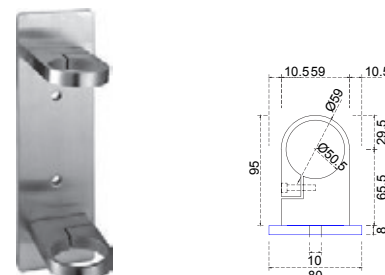

BRK 3074	
SKU	Acabado
MX66403	Satín

BRK3275-2

Tapa para base redonda para poste de barandal redondo con sujeción a piso, de 2". Calibre 18.
 • Material: Acero inoxidable 304.

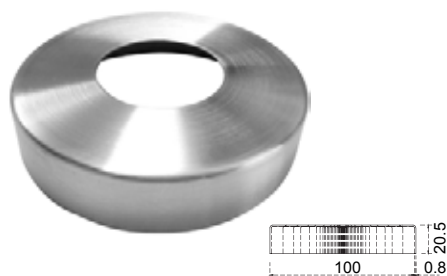

BRK 3275-2	
SKU	Acabado
MX67445	Satín

Síguenos:
HerrajesBruken

f in @ p d v

BRK3201

Conector muro-vidrio con chapetón de estrella. El cristal no requiere perforación.
 • Material: Acero inoxidable 304.

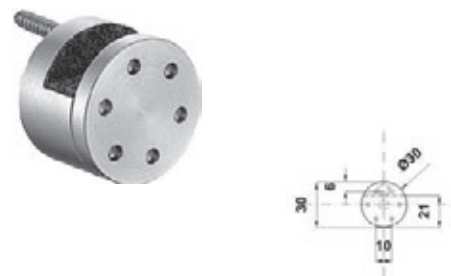

BRK 3201	
SKU	Acabado
MX66406	Satín

BRK3202

Conector base plana, para vidrio con avellanado.
 • Material: Acero inoxidable 304.
 • Perforación: Ø 27.
 • Avellanado: 32

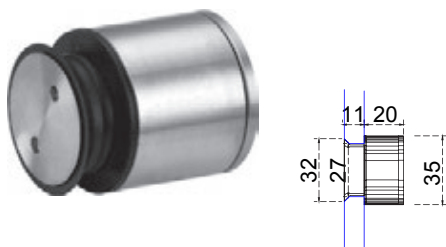

BRK 3202	
SKU	Acabado
MX66407	Satín

BRK3203

Conector base curva para vidrio con avellanado.
 • Material: Acero inoxidable 304.
 • Perforación: Ø 27.
 • Avellanado: 32

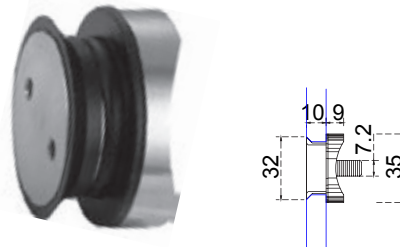

BRK 3203	
SKU	Acabado
MX66408	Satín

BRK3671A

Conector muro-vidrio a 90° base plana con chapetón. Para vidrio de 10 mm a 12 mm.
 • Material: Acero inoxidable 304.

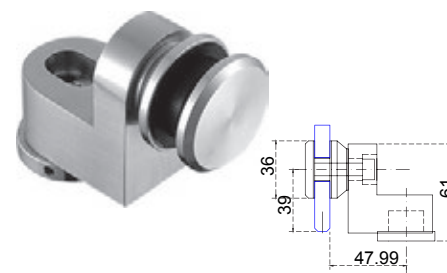

BRK 3671A	
SKU	Acabado
MX66409	Satín



B Herrajes para Barandal o Cristal Fijo



BRK3671B

Conector solera muro-vidrio a 90° base plana con avellanado.
 • Material: Acero inoxidable 304.
 • Perforación: Ø 26.
 • Avellanado: 34

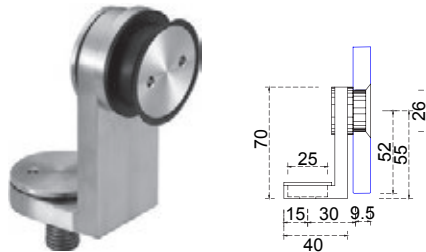

BRK 3671B	
SKU	Acabado
MX66410	Satín

BRK3673

Conector solera vidrio-vidrio 180°, con avellanado.
 • Material: Acero inoxidable 304.
 • Perforación: Ø 26.
 • Avellanado: 34

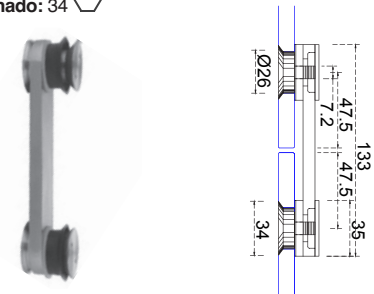

BRK 3673	
SKU	Acabado
MX66411	Satín

BRK3674

Conector vidrio-vidrio 90° - 180°.
 • Material: Acero inoxidable 304.
 • Acabado: Satín.

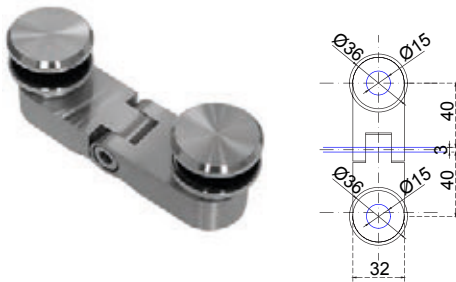

BRK 3674	
SKU	Acabado
MX66412	Satín

BRK3675

Conector vidrio-vidrio 90°, con avellanado.
 • Material: Acero inoxidable 304.

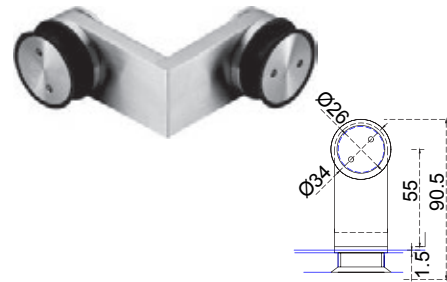

BRK 3675	
SKU	Acabado
MX66413	Satín

BRK3677

Conector para vidrio fijo con sujeción a muro de doble perforación a vidrio con chapeton.
 • Material: Acero inoxidable 304.

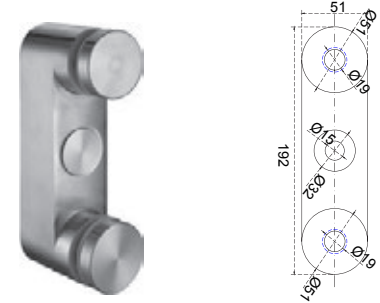

BRK 3677	
SKU	Acabado
MX66415	Satín

BRK3761A

Conector base plana para barandal grapa para vidrio de 10 mm.
 • Material: Acero inoxidable 304.

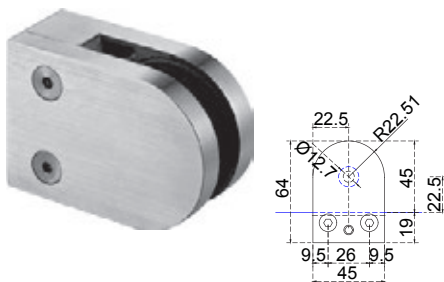

BRK 3761A	
SKU	Acabado
MX66419	Satín

BRK3761B

Conector para barandal grapa base redonda para vidrio de 10 mm.
 • Material: Acero inoxidable 304.

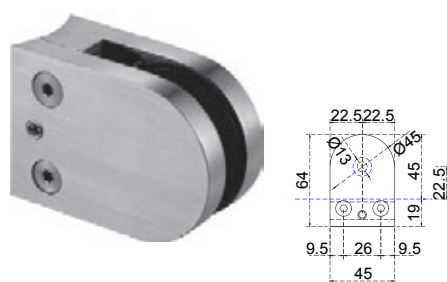

BRK 3761B	
SKU	Acabado
MX66420	Satín

BRK3042

Conector vidrio-vidrio 90° con chapeton.
 • Material: Acero inoxidable 304.

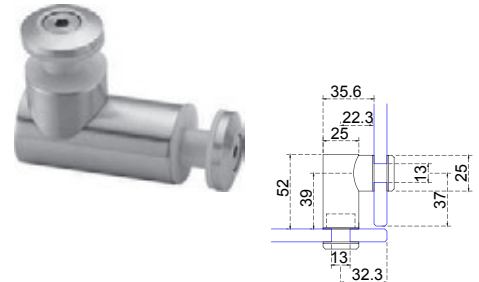

BRK 3042	
SKU	Acabado
MX66431	Satín



Herrajes para Cristal de 6 mm **B**

BRK1154

Cerradura para vidrio de 6mm cuadrada, el cristal no necesita perforación para su instalación. Incluye 2 llaves.
• Material: Zamac.

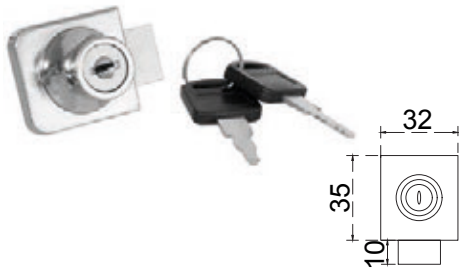

BRK 1154	
SKU	Acabado
MX67330	Cromo

BRK1155

Cerradura para vidrio de 6mm Oval, el cristal no necesita perforación para su instalación. Incluye 2 llaves.
• Material: Zamac.



BRK 1155	
SKU	Acabado
MX67331	Cromo

BRK1156

Cerradura para vidrio de 6mm rectangular, el cristal no necesita perforación para su instalación. Incluye 2 llaves.
• Material: Zamac.



BRK 1156	
SKU	Acabado
MX67332	Cromo



¿Tienes dudas o necesitas más información?

Solicita la ficha técnica del producto por WhatsApp



+52 477 258 5857

CONTÁCTANOS



B Herrajes para Cristal de 6 mm

BRK1157

Cerradura para vidrio de 6mm.
Incluye 2 llaves.
• Material: Zamac.

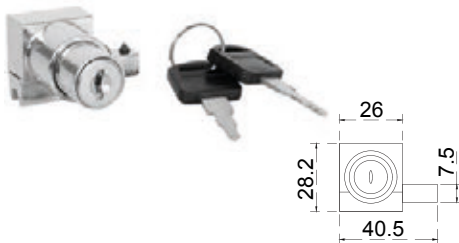

BRK 1157	
SKU	Acabado
MX67333	Cromo

BRK1111

Kit de bisagras para puerta abatible de vidrio de 3 a 6 mm.
• Material: Fierro.

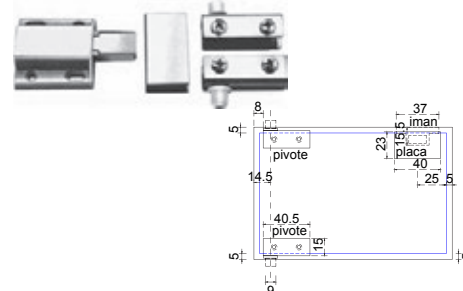

BRK 1111	
SKU	Acabado
MX65873	Cromo

BRK1116

Imán sencillo para puerta de vidrio de 3 mm a 6 mm.



BRK 1116	
SKU	Acabado
MX66871	Satín

BRK1117

Amortiguador para puerta de vidrio de 3 mm a 6 mm.

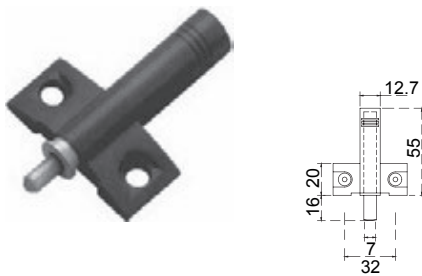

BRK 1117	
SKU	Acabado
MX65874	Satín

Compromiso de calidad en todos nuestros productos y servicios

#HerrajesBrüken

BRK1121

Bisagras para puerta abatible de vidrio de 3 mm a 6 mm.
• Material: Fierro.
• Acabado: Satín o cromo.
• Capacidad de carga: 10 kg por par.

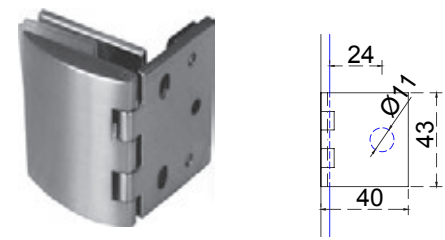

BRK 1121	
SKU	Acabado
MX65877	Satín
MX65876	Cromo

BRK1131

Bisagra vibel para puerta de vidrio de 3 a 6 mm.
• Material: Fierro.
• Capacidad de carga: 10 kg por par.

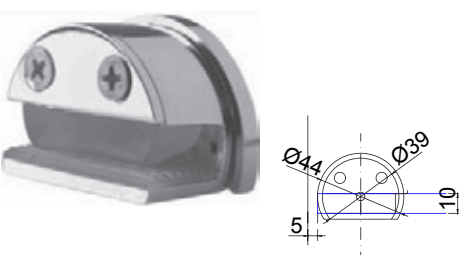

BRK 1131	
SKU	Acabado
MX65879	Satín
MX65878	Cromo

BRK1152

Chapa con resaque para vitrina de cristal de 6 mm.
• Material: Zamac.

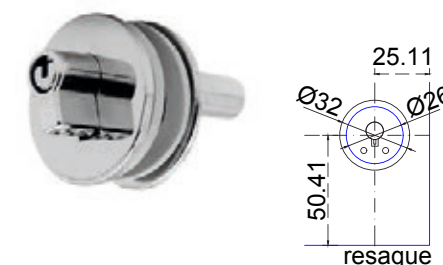

BRK 1152	
SKU	Acabado
MX65883	Cromo

BRK1153

Chapa sin resaque para vidrio de 6 mm.

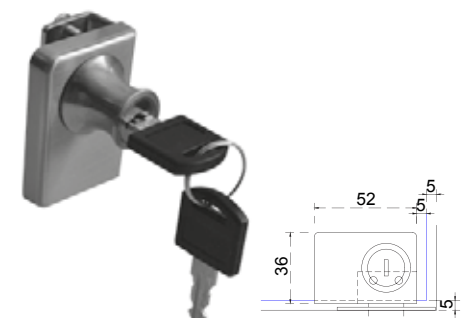

BRK 1153	
SKU	Acabado
MX65885	Satín



Conectores para Marquesinas

8

BRK1041

Conector vidrio-tensor para marquesina. El vidrio requiere perforación para su fijación.

- Material: Acero inoxidable 304.
- Aplicaciones: Para vidrios de 8 mm a 12 mm.

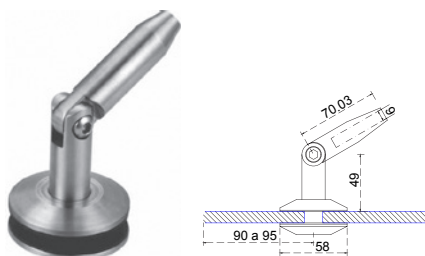

BRK 1041	
SKU	Acabado
MX66147	Satín

BRK1042

Conector muro-tensor para marquesina.

- Material: Acero inoxidable 304.
- Aplicaciones: Para vidrios de 8 mm a 12 mm.

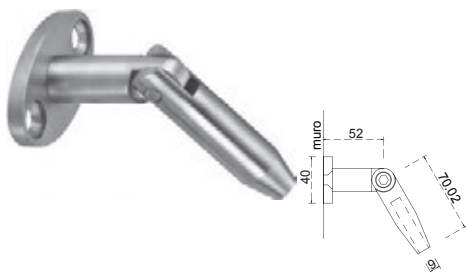

BRK 1042	
SKU	Acabado
MX66148	Satín

BRK1043

Conector muro-vidrio para marquesina. El vidrio requiere perforación para su fijación.

- Material: Acero inoxidable 304.
- Aplicaciones: Para vidrios de 8 mm a 12 mm.

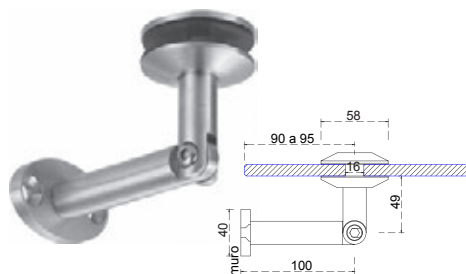

BRK 1043	
SKU	Acabado
MX66149	Satín

Aplicación Sugerida:



CBE

Tubo tensor con rosca derecha y rosca izquierda.

- Material: Acero inoxidable 304.
- Acabado: Satín.



CBE	
SKU	Medidas
MX65942	1.0 M
MX65943	1.2 M
MX65944	1.5 M
MX65945	2.0 M

Compromiso de calidad en todos nuestros productos y servicios

#HerrajesBrüken



B Jaladeras

BRK334

Jaladera tipo "C"

• Material: Acero inoxidable 304.

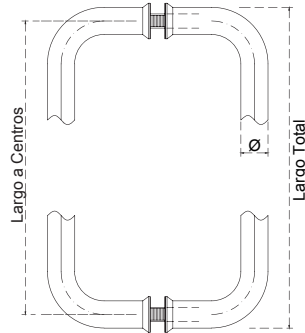

BRK 334					
SKU	Acabado	Formato	Espesor Ø	Largo Total	Largo a Centros
MX66178	Satin	19 X 170	19	170	152
MX66179		19 X 200	19	220	200
MX66181		25 X 340	25	340	305
MX66177	Cromo	19 X 170	19	170	152
MX66870		19 X 200	19	220	200
MX66180		25 X 340	25	340	305

BRK341

Jaladera tipo "H" en diferentes diámetros y longitudes.

• Material: Acero inoxidable 304.

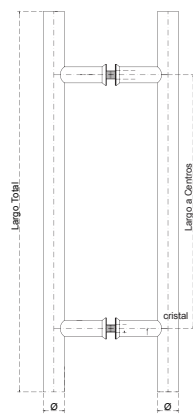

BRK 341					
SKU	Acabado	Formato	Espesor Ø	Largo Total	Largo a Centros
MX66194	Satin	25 X 450	25	450	300
MX66195		32 X 900	25	900	500
MX66189		32 X 1200	32	1200	800
MX66191		32 X 1500	32	1500	1000
MX66192	Cromo	32 X 2000	32	2000	1800
MX66193		25 X 450	25	450	300
MX66188		32 X 1200	32	1200	800
MX66190		32 X 1500	32	1500	1000

BRK335

1/2 jaladera tipo "C"

• Material: Acero inoxidable 304

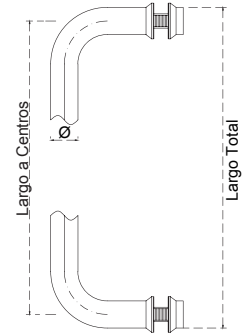

BRK 335					
SKU	Acabado	Formato	Espesor Ø	Largo Total	Largo a Centros
MX66183	Satin	19 X 170	19	170	152
MX66185		25 X 340	25	340	305
MX66182	Cromo	19 X 170	19	170	152
MX66184		25 X 340	25	340	305

BRK337

Jaladera con toallero de 45 cm de centro a centro y jaladera corta de 20 cm de centro a centro.

• Material: Acero inoxidable 304.

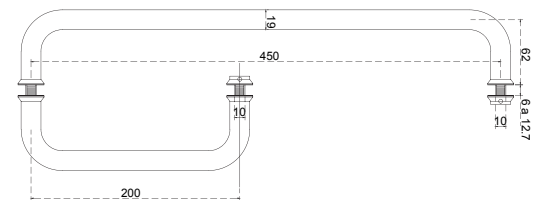

BRK 337		
SKU	Acabado	Formato
MX66187	Satin	Jaladera toallero: 19 X 470
		Jaladera corta: 19 X 220
MX66186	Cromo	Jaladera toallero: 19 X 470
		Jaladera corta: 19 X 220



Jaladeras **B**

BRK338

Jaladera toallero cuadrada para puerta de cristal templado de 10mm.

• Material: Acero inoxidable 304.

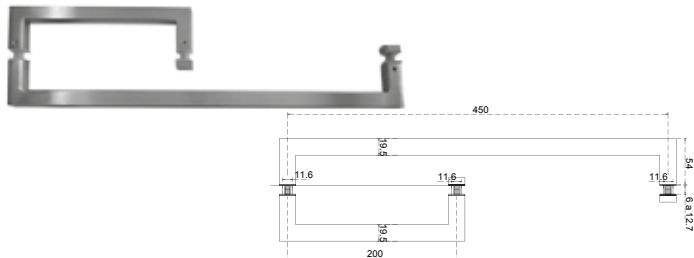

BRK 338		
SKU	Acabado	Formato
MX65541	Satín	Jaladera toallero: 19.5 X 470 Jaladera corta: 19.5 X 220
MX65540	Cromo	Jaladera toallero: 19.5 X 470 Jaladera corta: 19.5 X 220

BRK341A

Jaladera tipo "H"

• Material: Acero inoxidable 304.

• Acabado: Cromada con franjas Satín.

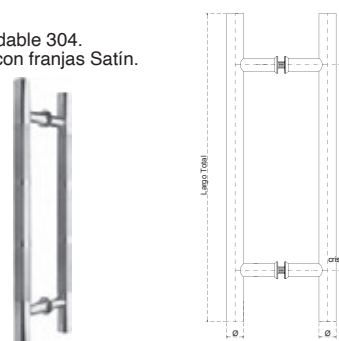

BRK 341A					
SKU	Acabado	Formato	Espesor Ø	Largo Total	Largo a Centros
MX66196	Cromada con franjas Satín	25 X 450	25	450	300

BRK341B

Jaladera tipo "H"

• Material: Acero inoxidable 304.

• Acabado: Franja ancha central en satín y puntos hundidos.



BRK 341B					
SKU	Acabado	Formato	Espesor Ø	Largo Total	Largo a Centros
MX66197	Satín	25 X 450	25	450	300

BRK341C

Jaladera sencilla tipo "H" para puertas de cristal.

• Material: Acero inoxidable 304.



BRK 341C					
SKU	Acabado	Formato	Espesor Ø	Largo Total	Largo a Centros
MX66878	Satín	25 X 450	25	450	300
MX66867	Cromo	25 X 450	25	450	300

BRK342A

Jaladera cuadrada tipo "H"

• Material: Acero inoxidable 304.

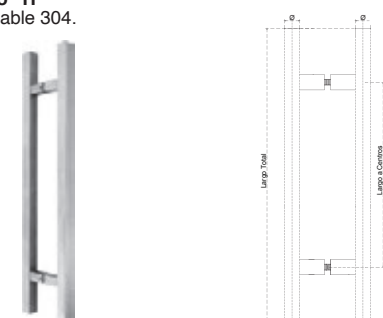

BRK 342A					
SKU	Acabado	Formato	Espesor Ø	Largo Total	Largo a Centros
MX66198	Satín	25 X 475	25	475	300

BRK342B

Jaladera cuadrada tipo "H"

• Material: Acero inoxidable 304.

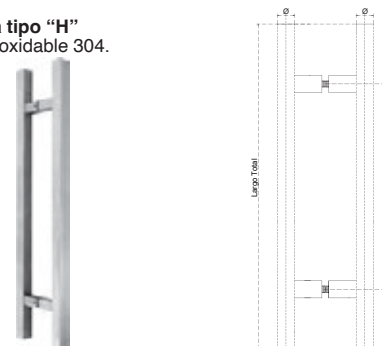

BRK 342B					
SKU	Acabado	Formato	Espesor Ø	Largo Total	Largo a Centros
MX66199	Satín	25 X 600	25	600	450



B Jaladeras

BRK343A

Jaladera cuadrada tipo "C"
• Material: Acero inoxidable 304.

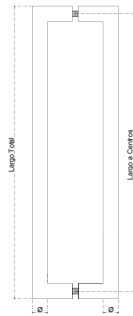

BRK 343A					
SKU	Acabado	Formato	Espesor Ø	Largo Total	Largo a Centros
MX66200	Satin	25 X 475	25	475	450

BRK343B

Jaladera cuadrada tipo "C"
• Material: Acero inoxidable 304.

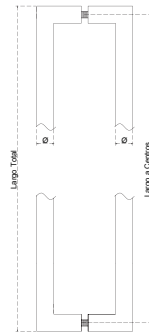

BRK 343B					
SKU	Acabado	Formato	Espesor Ø	Largo Total	Largo a Centros
MX66201	Satin	25 X 625	25	625	600

BRK344A

Jaladera cuadrada tipo "C"
• Material: Acero inoxidable 304.

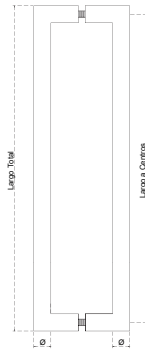

BRK 344A					
SKU	Acabado	Formato	Espesor Ø	Largo Total	Largo a Centros
MX66202	Satin	25 X 475	25	475	450

BRK344B

Jaladera cuadrada tipo "C" alargada.
• Material: Acero inoxidable 304.

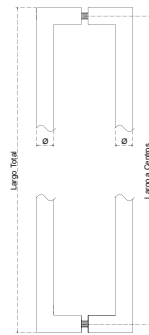

BRK 344B					
SKU	Acabado	Formato	Espesor Ø	Largo Total	Largo a Centros
MX66203	Satin	25 X 625	25	625	600

BRK345

Jaladera tipo "H" terminación punta de lápiz.
• Material: Acero inoxidable 304.



BRK 345					
SKU	Acabado	Formato	Espesor Ø	Largo Total	Largo a Centros
MX66205	Satin	32 X 500	32	500	275
MX66204	Cromo				

BRK346A

Jaladera tipo C cuadrada para puerta de cristal templado de 10mm.
• Material interior: Acero inoxidable 304.

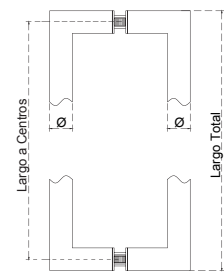

BRK 346A					
SKU	Acabado	Formato	Espesor Ø	Largo Total	Largo a Centros
MX65567	Satin	19.5 X 170	19.5	170	152
MX65566	Cromo				



Jaladeras **B**

BRK346B

Jaladera tipo C cuadrada para puerta de cristal templado de 10mm.
• Material interior: Acero inoxidable 304.

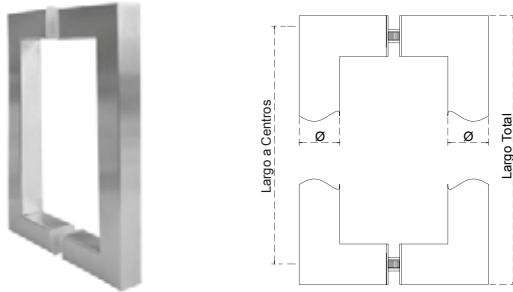

BRK 346B					
SKU	Acabado	Formato	Espesor Ø	Largo Total	Largo a Centros
MX65569	Satín	35 X 340	35	340	305
MX65568	Cromo				

BRK347

Jaladera tipo "S".
• Material: Acero inoxidable 304.

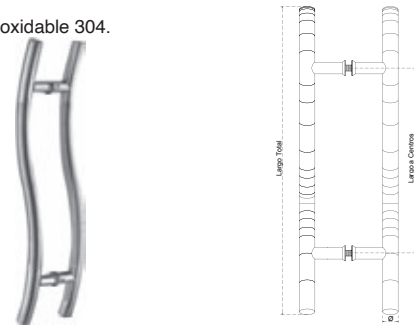

BRK 347					
SKU	Acabado	Formato	Espesor Ø	Largo Total	Largo a Centros
MX66207	Satín	25 X 500	25	500	300
MX66206	Cromo				

BRK348

Jaladera con chapa a piso de 3 puntos.
• Material: Acero inoxidable 304.

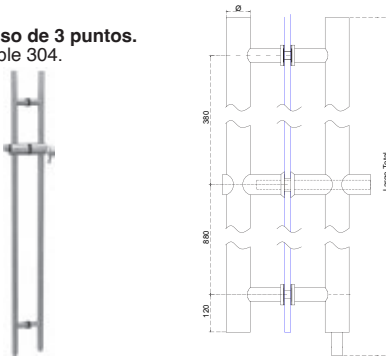

BRK 348					
SKU	Acabado	Formato	Espesor Ø	Largo Total	Largo a Centros
MX66208	Satín	35 X 1500	35	1500	120/880/380

BRK349

Jaladera con chapa a piso de 3 puntos.
• Material: Acero inoxidable 304.

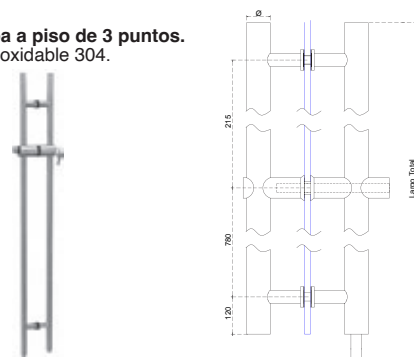

BRK 349					
SKU	Acabado	Formato	Espesor Ø	Largo Total	Largo a Centros
MX66209	Satín	35 X 1235			

BRK3322B

Uñero largo. Extensión 184 mm.
• Material: Acero inoxidable 304.

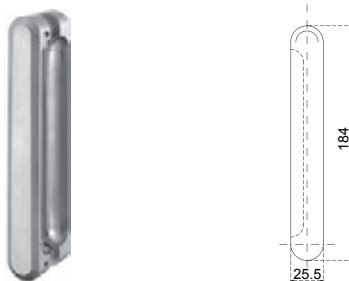

BRK 3322B				
SKU	Acabado	Espesor Ø	Largo Total	Largo a Centros
MX66461	Satín			

BRK336

Jaladera tubular 1 1/4"
• Material: Acero inoxidable 304.

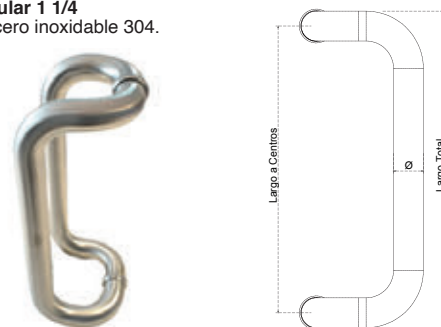

BRK 336				
SKU	Acabado	Espesor Ø	Largo Total	Largo a Centros
MX67597	Satín			



B Jaladeras

BRK350

Jaladera tipo "H" con chapa de llave a llave ciega.
• Material: Acero inoxidable 304.

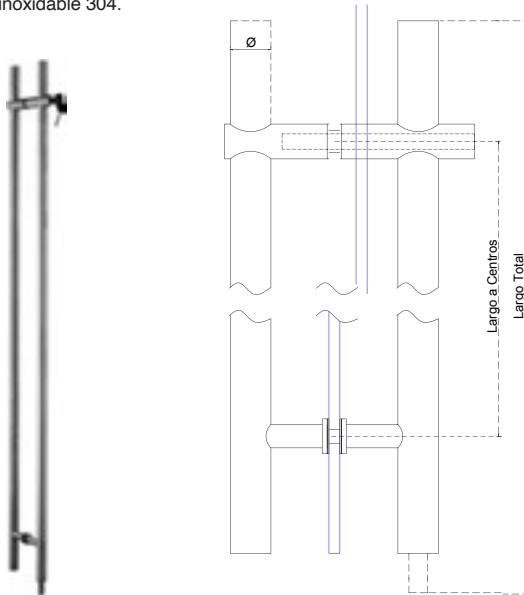

BRK 350					
SKU	Acabado	Formato	Espesor Ø	Largo Total	Largo a Centros
MX66210	Satín	25 X 1350	25	1350	1145

BRK351

Jaladera tipo "H" con chapa de llave a mariposa.
• Material: Acero inoxidable 304.

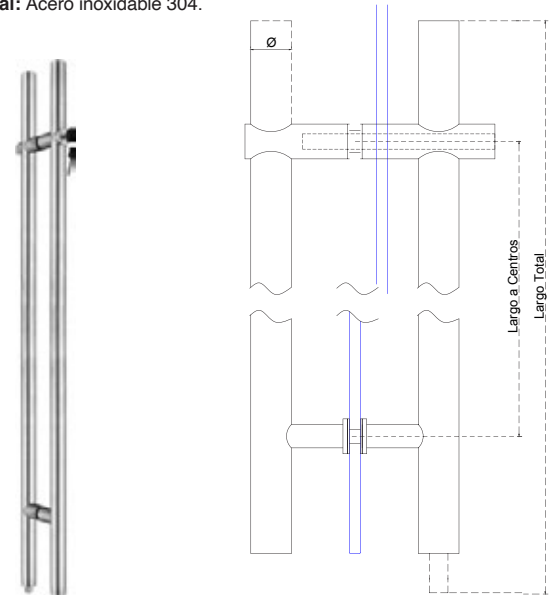

BRK 351					
SKU	Acabado	Formato	Espesor Ø	Largo Total	Largo a Centros
MX66211	Satín	35 X 1500	35	1500	1125

BRK352

Jaladera tipo "H" plana con chapa de llave a mariposa.
• Material: Acero inoxidable 304.

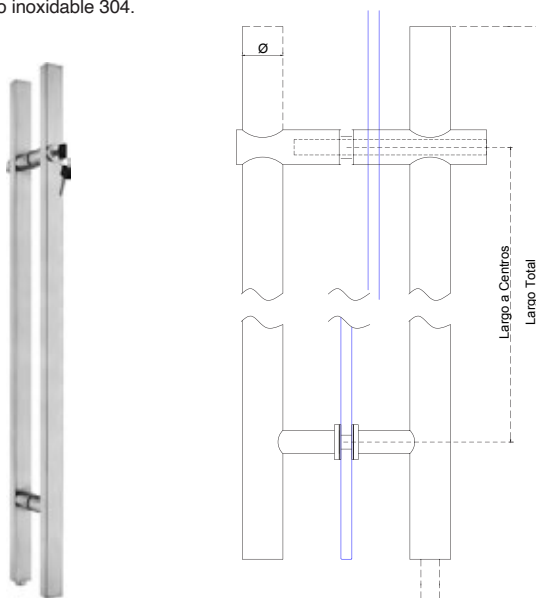

BRK 352					
SKU	Acabado	Formato	Espesor Ø	Largo Total	Largo a Centros
MX66212	Satín	25 X 1500	25	1500	1125

BRK353

Jaladera tipo "H" con chapa de llave a llave.
• Material: Acero inoxidable 304.

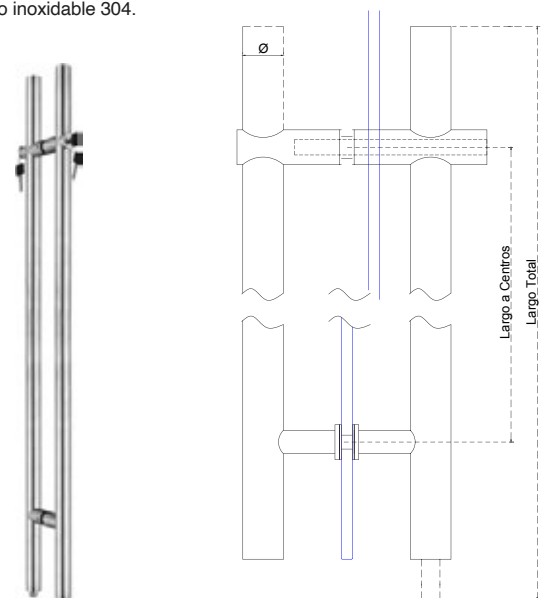

BRK 353					
SKU	Acabado	Formato	Espesor Ø	Largo Total	Largo a Centros
MX66213	Satín	35 X 1500	35	1500	1125



Jaladeras **B**

BRK354

Jaladera tipo "H" con chapa al centro tipo llave a mariposa.
 • Material: Acero inoxidable 304.
 • Formato: 35 X 2000.

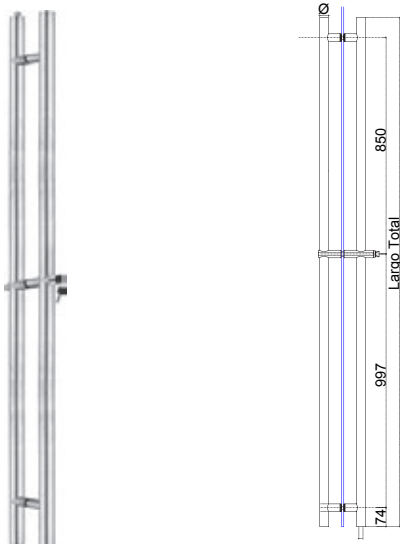

BRK 354					
SKU	Acabado	Formato	Espesor Ø	Largo Total	Largo a Centros
MX66214	Satín	35 X 2000	35	2000	74/997/850

BRK358

Jaladera hueca para puerta de cristal de 8 a 10mm.
 • Material: Acero inoxidable 304.

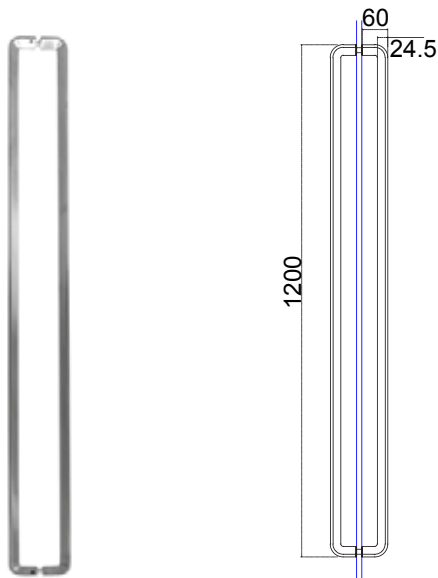

BRK 358					
SKU	Acabado	Formato	Espesor Ø	Largo Total	Largo a Centros
MX65542	Satín	24.5 X 1200	24.5	1200	1175

BRK356

Contra a piso-techo para jaladeras tipo H.
 • Material: Acero inoxidable 304.

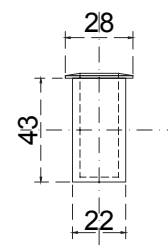

BRK 356	
SKU	Acabado
MX66217	Satín

BRK357

Forja para jaladera tipo H

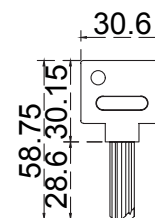

BRK 357	
SKU	Acabado
MX67356	Negro

BRK359

Jaladera sólida tipo D para puerta de cristal de 8 mm a 10mm.
 • Material interior: Acero inoxidable 304.

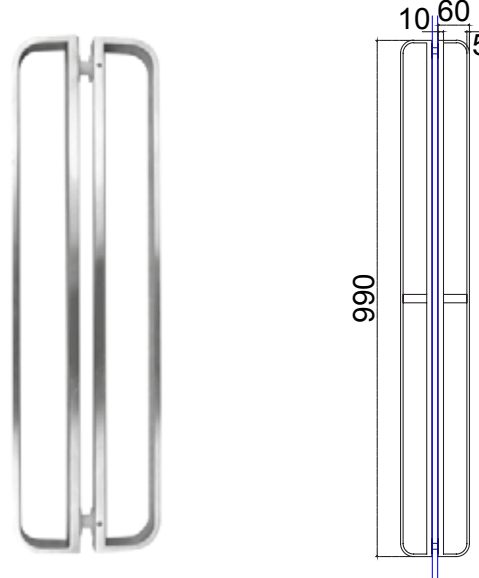

BRK 359					
SKU	Acabado	Formato	Espesor Ø	Largo Total	Largo a Centros
MX65543	Satín	35 x 1200			



B Perillas

BRK954

Juego de perillas para cancel de baño de 6 mm y 9 mm.

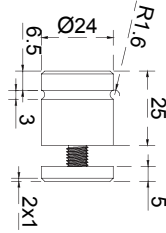

BRK 954	
SKU	Acabado
MX65002	B1
MX65003	Blanco
MX65005	Natural
MX65006	Natural Brillante

BRK221

Perilla para puerta de 6 mm a 10 mm.

Necesita perforación para su instalación.

- Material: Latón.
- Perforación: 13 mm.

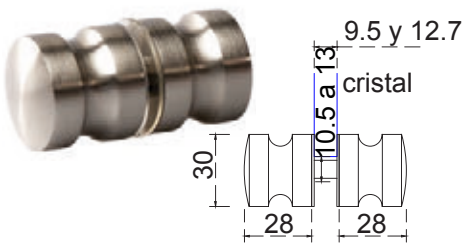

BRK 221	
SKU	Acabado
MX66235	Satín
MX66234	Cromo

BRK222

Perilla para puerta de 6 mm a 10 mm.

Necesita perforación para su instalación.

- Material: Latón.
- Perforación: 13 mm.

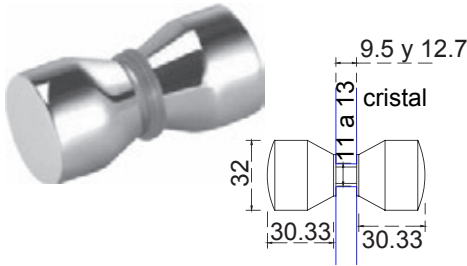

BRK 222	
SKU	Acabado
MX66240	Satín
MX66239	Cromo

BRK225

Perilla para puerta de 6 mm a 10 mm.

Necesita perforación para su instalación.

- Material: Latón.
- Perforación: 13 mm.

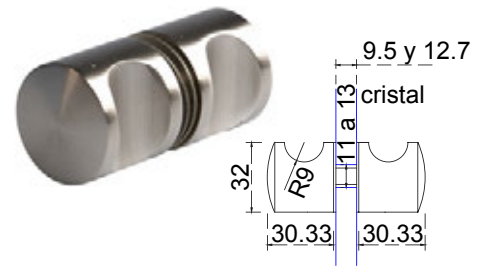

BRK 225	
SKU	Acabado
MX66242	Satín
MX66241	Cromo

BRK228

Perilla para puerta de 6 mm a 10 mm.

Necesita perforación para su instalación.

- Material: Latón.
- Perforación: 13 mm.

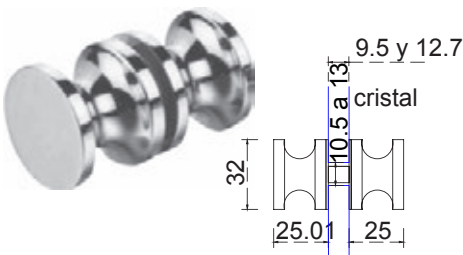

BRK 228	
SKU	Acabado
MX66245	Satín
MX66244	Cromo

BRK521

Perilla para puerta de 6 mm a 10 mm.

Necesita perforación para su instalación.

- Material: Acero inoxidable.
- Perforación: 13 mm.

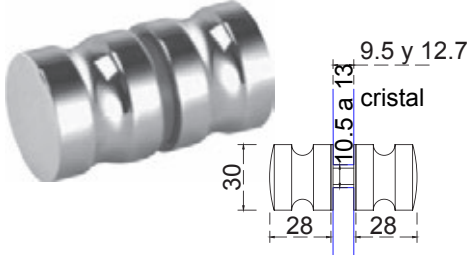

BRK 521	
SKU	Formato
MX66247	25 X 450

BRK525

Perilla para puerta de 6 mm a 10 mm.

Necesita perforación para su instalación.

- Material: Acero inoxidable.
- Perforación: 13 mm.

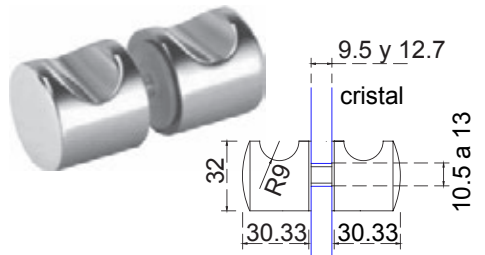

BRK 525	
SKU	Acabado
MX66249	Satín



Uñeros **B**

BRK3328

¡Nuevo!

Uñeros rectangulares adheribles a vidrio.

- Para puertas corredizas (frente y vuelta).
- Aplicación: Para superficies poco porosas.
- Material: Aluminio.
- Instalación con cinta doble cara 3M.

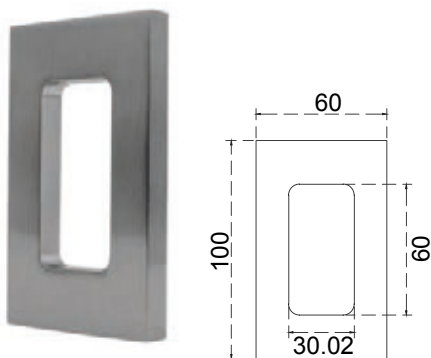

BRK 3328	
SKU	Acabado
MX68020	Satín
MX68021	Negro Mate

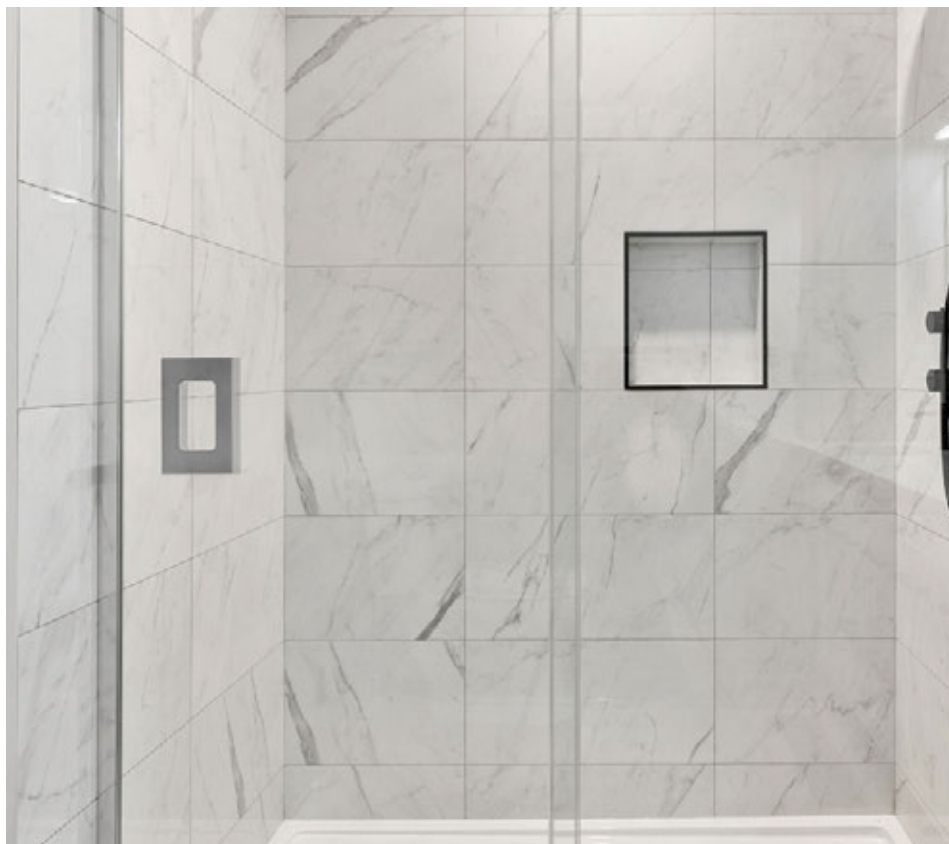

BRK3329

¡Nuevo!

Uñero tipo barra de 30 cm.

- Para puertas corredizas (frente y vuelta).
- Aplicación: Para superficies poco porosas.
- Material: Aluminio.
- Instalación con cinta doble cara 3M.



BRK 3329	
SKU	Acabado
MX68022	Satín
MX68023	Negro Mate





B Chapas y Seguros

BRK3730

Cerradura manija apta para zona costera.
• Material: Aluminio

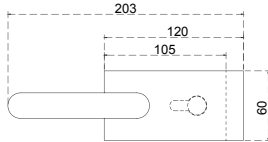

BRK 3730	
SKU	Acabado
MX67298	Natural
MX67299	Negro Mate

BRK3730C

Contra para cerradura manija apta para zona costera.
• Material: Aluminio

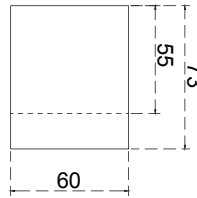

BRK 3730C	
SKU	Acabado
MX67300	Natural
MX67301	Negro Mate

BRK501A

Seguro sin llave con contra a muro. Es necesario resaque para su instalación.
• Material: Acero inoxidable 304.

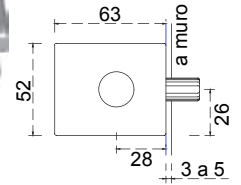
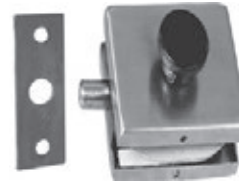

BRK 501A	
SKU	Acabado
MX66063	Satín

BRK501B

Contra chapa a vidrio para seguro 501 A. Es necesario resaque para su instalación.
• Material: Acero inoxidable 304.

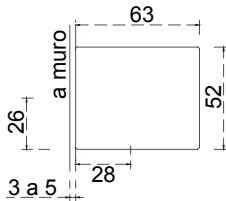

BRK 501B	
SKU	Acabado
MX66064	Satín

BRK503A

Seguro biselado sin llave con contra a muro. El vidrio necesita resaque para su fijación.
• Material: Acero inoxidable 304.

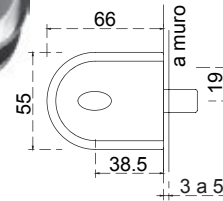

BRK 503A	
SKU	Acabado
MX66066	Satín
MX66065	Cromo

BRK503B

Contra a vidrio para seguro 503A. El vidrio necesita resaque para su fijación.
• Material: Acero inoxidable 304.

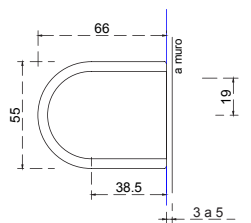

BRK 503B	
SKU	Acabado
MX66068	Satín

BRK504A

Seguro sin llave con contra a muro. No necesita resaque para su instalación.
• Material: Acero inoxidable 304.

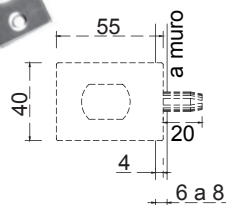

BRK 504A	
SKU	Acabado
MX66069	Satín

BRK504B

Contra a vidrio de seguro 504A. No necesita resaque para su instalación.
• Material: Acero inoxidable 304.

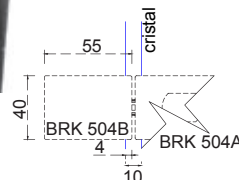

BRK 504B	
SKU	Acabado
MX66070	Satín

BRK570

Chapa de gancho con contra a vidrio. Entrada de llave sólo por un frente. El vidrio no necesita resaque para su fijación. Puerta abatible y/o corrediza.
• Material: Acero inoxidable 304.

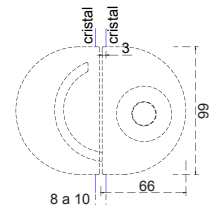

BRK 570	
SKU	Acabado
MX66072	Satín



Chapas y Seguros 8

BRK570A

Chapa de gancho con contra a muro. El vidrio no necesita resaque para su fijación.
 • Material: Acero inoxidable 304.

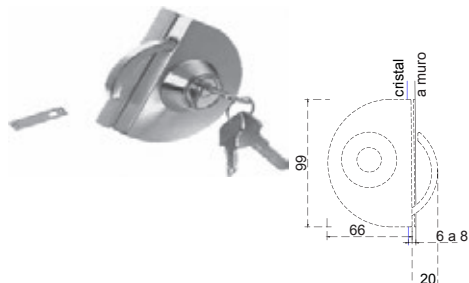

BRK 570A	
SKU	Acabado
MX66071	Satín

BRK571

Chapa sin resaque acero inoxidable 304 con contra a vidrio llave mariposa.
 • Material: Acero inoxidable 304.

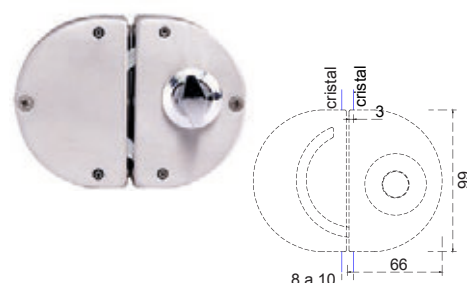

BRK 571	
SKU	Acabado
MX66074	Satín

BRK571A

Chapa sin resaque acero inoxidable 304 con contra a muro llave mariposa.
 • Material: Acero inoxidable 304.

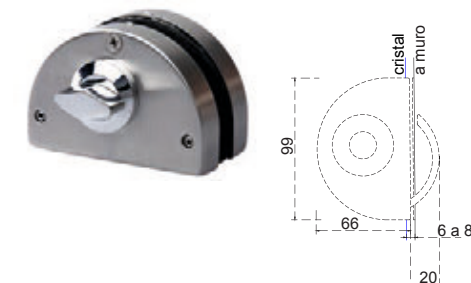

BRK 571A	
SKU	Acabado
MX66073	Satín

BRK572

Chapa paleta con contra a vidrio. Entrada de llave solo por un frente. El vidrio no necesita resaque para su fijación. Para puerta abatible y/o corrediza.
 • Acabado: Satín.

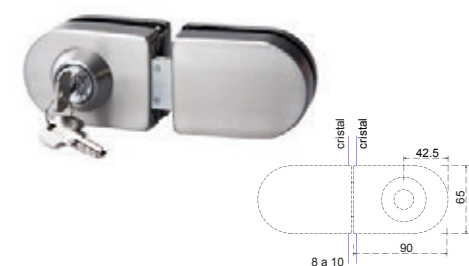

BRK 572	
SKU	Acabado
MX66076	Satín

BRK572A

Chapa paleta sin resaque con contra a muro. El vidrio no necesita resaque para su fijación.
 • Acabado: Satín.

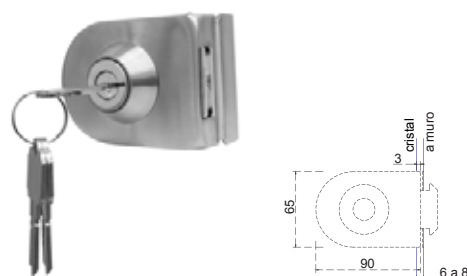

BRK 572A	
SKU	Acabado
MX66075	Satín

BRK592A

Chapa doble manija para puerta de vidrio templado en sistemas abatibles. Se necesita resaque para su instalación. Puede ser izquierda ó derecha volteando el pestillo.
 • Material: Acero inoxidable 304.
 • Incluye tope para chapa.

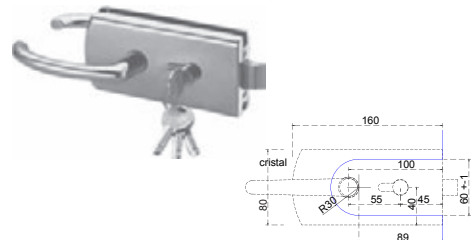

BRK 592A	
SKU	Acabado
MX66077	Satín
MX67389	Cromo

BRK592C

Contra chapa para puerta de vidrio templado en sistemas abatibles. Se necesita resaque para su instalación.
 • Material: Acero inoxidable 304.
 • No incluye tope para chapa.

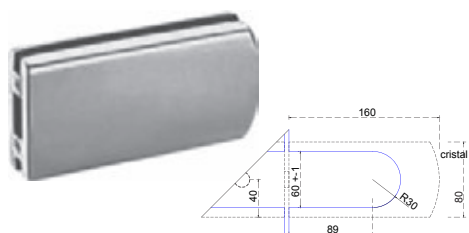

BRK 592C	
SKU	Acabado
MX66079	Satín

BRK1413A

Chapa de gancho para sistema plegable. El vidrio requiere resaque para su fijación.
 • Material: Acero inoxidable 304.

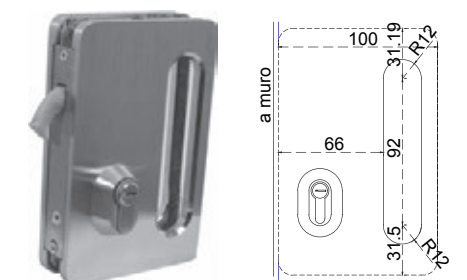

BRK 1413A	
SKU	Acabado
MX66292	Satín

BRK1413B

Contra a vidrio para Chapa de gancho para sistema plegable. El vidrio requiere resaque para su fijación.
 • Material: Acero inoxidable 304.

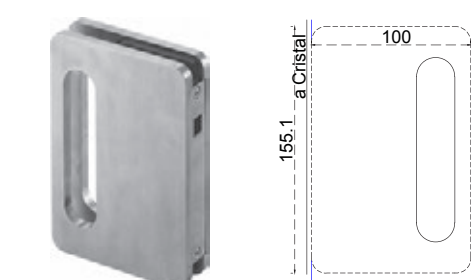

BRK 1413B	
SKU	Acabado
MX66293	Satín



B Chapas y Seguros

BRK1413C

Contra a muro para Chapa de gancho.
 • Material: Acero inoxidable 304.
 • Acabado: Satín.

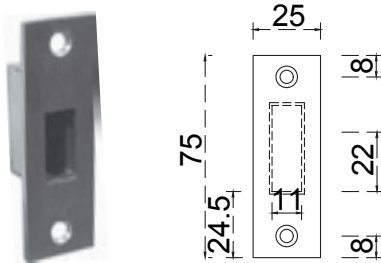

BRK 1413C	
SKU	Acabado
MX66294	Satín

BRK3504A

Chapa de paleta con jaladera para sistema abatible.
 • Material: Acero inoxidable 304.

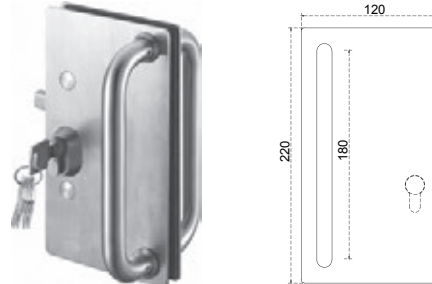

BRK 3504A	
SKU	Acabado
MX66333	Satín

BRK3504B

Contra vidrio - vidrio con jaladera para chapa BRK 3504 A.
 • Material: Acero inoxidable 304.
 • Acabado: Satín.

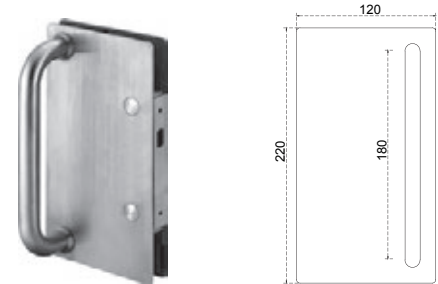

BRK 3504B	
SKU	Acabado
MX66334	Satín

BRK3505A

Chapa de paleta con doble manija cuadrada para sistema abatible.
 • Material: Acero inoxidable 304.

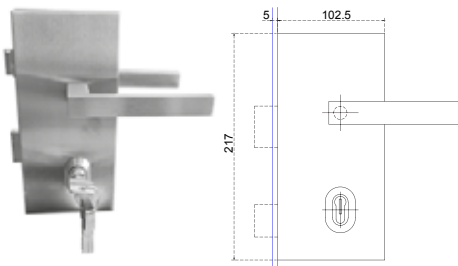

BRK 3505A	
SKU	Acabado
MX66335	Satín

BRK3505B

Contra a cristal para chapa BRK3505A.
 • Material: Acero inoxidable 304.

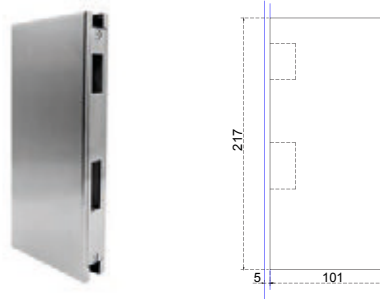

BRK3505B	
SKU	Acabado
MX66336	Satín

BRK3505C

Contra a muro para chapa BRK 3505 A.
 • Material: Acero inoxidable 304.

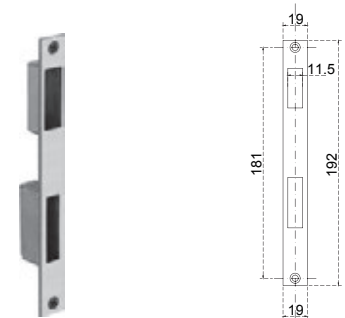

BRK 3505C	
SKU	Acabado
MX66337	Satín

BRK3511

Chapa circular vidrio - vidrio para puerta corrediza, incluye contra.
 • Material: Acero inoxidable 304.

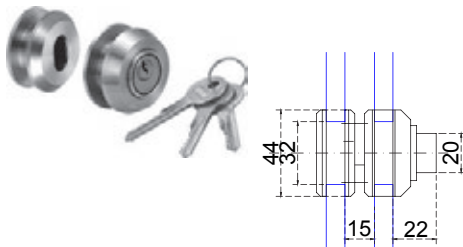

BRK 3511	
SKU	Acabado
MX66338	Satín

BRK3512

Chapa circular vidrio - muro para puerta corrediza, incluye contra.
 • Material: Acero inoxidable 304.

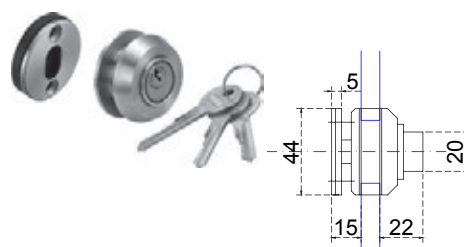

BRK 3512	
SKU	Acabado
MX66339	Satín

BRK3592A

Chapa doble manija para puerta de vidrio abatible. Se necesita resaque al vidrio. Se puede hacer izquierda o derecha cambiando el pestillo. Función llave - llave.
 • Material: Acero inoxidable 304.

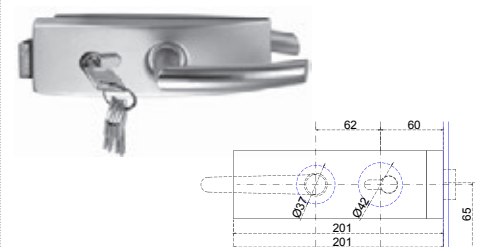

BRK 3592A	
SKU	Acabado
MX66340	Satín



Chapas y Seguros B

BRK3592B

Contra a vidrio de chapa BRK 3592 A
 • Material: Acero inoxidable 304.

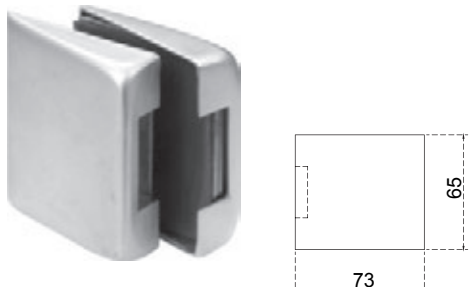

BRK 3592B	
SKU	Acabado
MX66341	Satín

BRK3592C

Contra a muro de chapa BRK 3592 A y chapa BRK 592 A.
 • Material: Acero inoxidable 304.

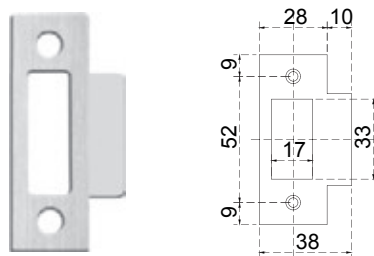

BRK 3592C	
SKU	Acabado
MX66342	Satín

BRK1560

Chapa llave - llave a piso para sistema plegable.
 • Material: Acero inoxidable 304.

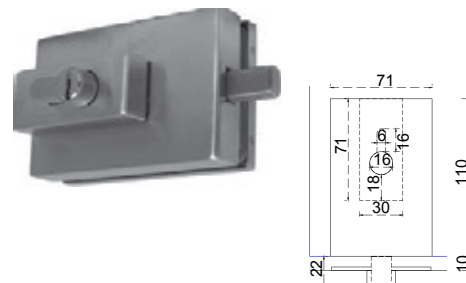

BRK 1560	
SKU	Acabado
MX66309	Satín

BRK3594A

Chapa llave - llave de paleta ovalada para puerta corrediza.
 • Material: Acero inoxidable 304.

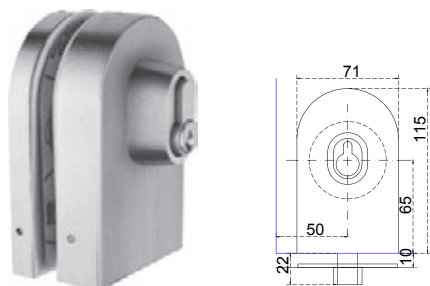

BRK 3594A	
SKU	Acabado
MX66343	Satín

BRK3805

Seguro vidrio - vidrio con resaque e indicador de posición. Apertura hacia afuera.
 • Material: Acero inoxidable 304.

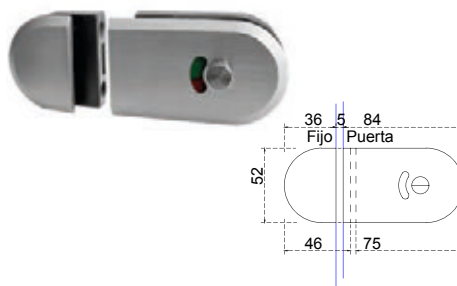

BRK 3805	
SKU	Acabado
MX66437	Satín

BRK3805A

Seguro vidrio - vidrio con resaque e indicador de posición. Apertura hacia adentro.
 • Material: Acero inoxidable 304.

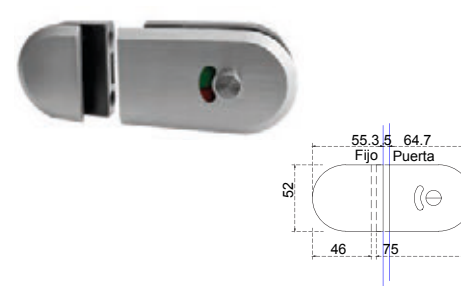

BRK 3035A	
SKU	Acabado
MX66904	Satín

BRK3812

Seguro vidrio - vidrio con traslape y perforación a vidrio con indicador de posición. Para la bisagra BRK3811
 • Material: Acero inoxidable 304.

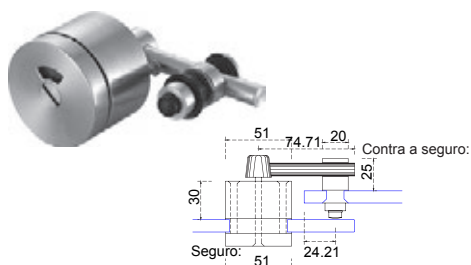

BRK 3812	
SKU	Acabado
MX66445	Satín

¿Tienes dudas o necesitas más información?

Solicita la ficha técnica del producto por WhatsApp



+52 477 258 5857

CONTÁCTANOS



B Viniles

CUÑAS

Perfil de vinil cuña en diferentes medidas
• Material: PVC.

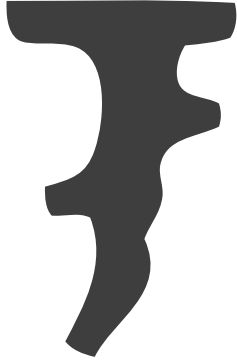

CUÑAS			
SKU	Acabado	Medidas	Peso
MX66805		10 mm	
MX66809	Blanco	11 mm	
MX66813		12 mm	
MX67903		15 mm	
MX66806		10 mm	
MX66810		11 mm	
MX66814	Cristal	12 mm	
MX66817		13 mm	
MX66822		15 mm	
MX67924		9 mm	
MX66807		10 mm	10 Kg
MX66811	Gris	11 mm	
MX66815		12 mm	
MX66818		13 mm	
MX67923		9 mm	
MX66808		10 mm	
MX66812		11 mm	
MX66816	Negro	12 mm	
MX66819		13 mm	
MX66821		14 mm	
MX66823		15 mm	

COLA DE RATA

Perfil de vinil cola de rata en diferentes medidas
• Material: PVC.

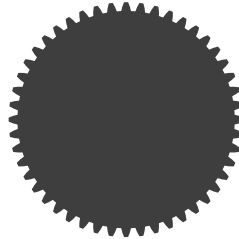

COLA DE RATA			
SKU	Acabado	Medidas	Peso
MX66794		3.5 mm	
MX66800	Gris	4 mm	
MX66798		4.5 mm	
MX66797		3 mm	
MX66795		3.5 mm	1 Kg
MX66801	Negro	4 mm	
MX66799		4.5 mm	
MX66802		5 mm	

RESPALDO

Perfil de vinil respaldo "pata de cochino" en diferentes medidas
• Material: PVC.



RESPALDOS			
SKU	Acabado	Medidas	Peso
MX66825		10 mm	
MX66829		11 mm	
MX66833	Blanco	12 mm	
MX66837		13 mm	
MX66845		15 mm	
MX66849		16 mm	
MX66826		10 mm	
MX66830		11 mm	
MX66834		12 mm	
MX66838	Cristal	13 mm	
MX66842		14 mm	
MX66846		15 mm	
MX66850		16 mm	
MX66853		17 mm	
MX66827		10 mm	
MX66831		11 mm	10 Kg
MX66835		12 mm	
MX66839	Gris	13 mm	
MX66843		14 mm	
MX66847		15 mm	
MX66851		16 mm	
MX67971		17 mm	
MX67931		9 mm	
MX66828		10 mm	
MX66832		11 mm	
MX66836		12 mm	
MX66840	Negro	13 mm	
MX66844		14 mm	
MX66848		15 mm	
MX66852		16 mm	
MX66854		17 mm	
MX66856		18 mm	



Limpiadores 8

BRK10010

BRK 10010 (SUPEROFFVT)

¡El único limpiador que sí quita el sarro!

Para superficies como:

Vidrio, fibra de vidrio, acero inoxidable, aluminio, cromo, formaica, porcelana, cerámica, corian y azulejo.

Beneficios:

- El producto se queda donde se aplica.
- Su exclusiva mezcla de agentes pulidores y fórmula ácida provee una limpieza rápida y efectiva con menor esfuerzo.
- Se enjuaga fácilmente y deja las superficies limpias y brillantes.
- Seca sin dejar rayas o marcas permitiendo su uso en duchas, puertas, superficies de porcelana, muebles y lavabos.
- Elimina agua dura, óxido, sarro, moho, grafiti, aceite, depósitos minerales, manchas de café, marcas de goma, salitre, acumulación de grasa, acumulación de mugre y residuos de jabón.
- Un litro de producto rinde hasta 40 m2.
- Agradable olor a menta.
- Es seguro de utilizar, no desprende gases nocivos para tu salud.

Advertencias:

Mantener fuera del alcance de los niños. En caso de contacto con los ojos, lave con agua en abundancia durante 15 minutos. En caso de ingestión, no provoque el vómito; tome agua en abundancia.



BRK 10010	
SKU	Características
MX66488	(SUPEROFFVT) Limpiador correctivo.

BRK10030

BRK 10030 (PERMANON GLASS)

¡Protección profesional de superficies!

Para superficies como:

Vidrios y espejos en interiores y exteriores

Beneficios:

- Alto brillo sin necesidad de aplicar ceras.
- 50% de reducción en el tiempo dedicado la limpieza.
- Repele agua (sellador).
- Alta protección contra UV.
- Resiste ácidos y solventes.
- Resiste de -40°C hasta 300°C.
- No es tóxico, no es inflamable y es 96% biodegradable.
- Evita la formación de manchas generadas por sales y agua de nieve.
- Sella las superficies porosas que se tienen en vidrios o espejos.

Advertencias:

No se deje al alcance de los niños.



BRK 10030	
SKU	Características
MX66491	(PERMANON GLASS) Limpiador preventivo.

BRK10020

BRK 10020 (HEAVY DUTY)

¡Limpiador súper potente para baños!

Combate los principales problemas como:

- Suciedad.
- Óxido / Sarro.
- Residuos de bloqueadores.
- Espuma de jabón.
- Grasa corporal.

Para superficies como:

Azulejos, mosaicos, llaves, regaderas, fluxómetros y herrajes.

Beneficios:

- Seca sin dejar rayas o marcas permitiendo su uso en duchas, puertas, superficies de porcelana, muebles y lavabos.
- Remueve suciedades tenaces acumuladas.
- Su fórmula no corrosiva es apropiada para limpiar la mayoría de superficies en los baños.

Advertencias:

Este producto no puede ser utilizado en madera natural o mármol. Sométalo a un área poco visible. Guarde este producto separado de los alimentos.



BRK 10020	
SKU	Características
MX66490	(HEAVY DUTY) Uso cotidiano.

BRK10011

BRK 10011 (FIBRA SIN RAYAS)

¡Fibra blanca para la limpieza de cristales!

Instrucciones de uso:

Usalo con agua, en seco o con un tagente de limpieza, frótalo sobre la superficie que deseas limpiar sin rayar.

Fibra hecha con material 100% reciclado.

Antibacterial.



BRK 10011	
SKU	Características
MX66489	Fibra blanca para limpiadores BRÜKEN.



B Herramientas para Vidrio

BRK3699

- Llave ajustable para conectores con nariz de puerco.
- **Aplicación:** para cristal fijo 10 mm a 12mm
 - **Material:** Acero inoxidable 304.
 - **Acabado:** Satin.



BRK 3699

SKU

MX66416

BRK7050

- Corta vidrios de una rodaja.
Para vidrios de 2 mm a 10 mm.
- Materiales:**
- **Cabeza:** Acero.
 - **Aleación:** Cobre.
 - **Mango:** Hierro negro.



BRK 7050

SKU

MX66014

BRK7051

- Corta vidrios manual de seis rodajas.
Mango en color café.



BRK 7051

SKU

MX66015

BRK7200

- Corta vidrios circular con regla de 200 cm de diámetro y seis rodajas.
Para vidrios de 2 mm a 8 mm. Máxima succión y ABS.
- Material:** Goma de caucho.



BRK 7200

SKU

MX66016

BRK7400

- Pinzas de cabeza plana con tornillo de ajuste. Para vidrio de 3 mm a 14 mm.
- Materiales:**
- **Pinza:** Fierro.
 - **Mango:** Recubrimiento de plástico.



BRK 7400

SKU

MX66020

BRK7410

- Pinza de ajuste para rotulas y avellanado.
- Material:** Acero.



BRK 7410

SKU

MX65968



Herramientas para Vidrio **B**

BRK3700

Pinza de ajuste para rotulas y avellanado.
Material: Acero.



BRK 3700
SKU
MX66417

BRK7202

Ventosa de calidad superior, de dos gomas.
Capacidad de carga de 100 Kg. Calidad o tiempo de vida de 12 años.

Materiales:
• Goma: Caucho.
• Cuerpo: Aluminio.
• Seguros: Plástico.



BRK 7202
SKU
MX66017

BRK7203

Ventosa de tres gomas. Capacidad de carga de 150 Kg.
Calidad o tiempo de vida de 1 años.

Materiales:
• Goma: Caucho.
• Cuerpo: Aluminio.
• Seguros: Plástico.



BRK 7203
SKU
MX66018

BRK7204

Ventosa de goma para sujetar vidrio mojado con válvula de vacío.
Capacidad de 120kg.

Materiales:
• Goma: Caucho.
• Cuerpo: Aluminio.
• Seguros: Plástico.



BRK 7204
SKU
MX66019

Para más información visita
nuestro sitio web

www.bruken.com.mx





ASSA ABLOY

Descarga nuestro Catálogo Digital Línea Cristal 2025-2026



Escanée el código QR
y descarga nuestro
catálogo digital 2025